

アフターメンテナンスをご依頼されるときは、下記の最寄りの営業所・支店までお問い合わせください。

全国営業所一覧

東京営業所 〒175-0045 東京都板橋区西台4丁目8番18号	TEL (03) 3935-2030 FAX (03) 3935-2700
大阪営業所 〒547-0001 大阪府大阪市平野区加美北4丁目6番32号	TEL (06) 6791-4670 FAX (06) 6791-4669
仙台営業所 〒982-0032 宮城県仙台市太白区富沢2丁目3番3号	TEL (022) 243-1181 FAX (022) 244-0315
宇都宮営業所 〒321-0962 栃木県宇都宮市今泉町264番1号	TEL (028) 625-0801 FAX (028) 621-9889
静岡営業所 〒422-8036 静岡県静岡市駿河区敷地1丁目14番20号	TEL (054) 237-5775 FAX (054) 237-5803
名古屋営業所 〒460-0012 愛知県名古屋市中区千代田3丁目1番22号	TEL (052) 331-0016 FAX (052) 331-6175
岡山営業所 〒700-0924 岡山県岡山市北区大元2丁目7番30号	TEL (086) 243-5255 FAX (086) 243-5959
福岡支店 〒816-0093 福岡県福岡市博多区那珂1丁目21番3号	TEL (092) 411-7466 FAX (092) 411-7471
大分営業所 〒879-1504 大分県速見郡日出町大字大神1300番地	TEL (0977) 72-1820 FAX (0977) 72-1818
熊本出張所 〒861-2101 熊本市桜木4丁目1-48 小楠ビル1F	TEL (096) 360-1298 FAX (096) 360-1299
鹿児島出張所 〒890-0026 鹿児島県鹿児島市原良3-12-3ソレイユK102	TEL (099) 206-2095 FAX (099) 206-2096

<https://oohiro.ws/>

理美容機器総合メーカー

株式会社 大廣製作所



● 全国お客様共通相談窓口



0120-007639

(受付時間 9:00~18:00 ※日曜・祝日を除く)

オオヒロサンキュー

20220401-600

nano steamer **Duo II**

保証・取扱説明書

業務用

※ 業務用以外でのご使用はしないでください。

保存版

※ お手元に必ず保存してください。

必ずご使用前に本書をお読みください。

 OOHIRO

このたびは、nano steamer Duo II をお買い上げいただき、誠にありがとうございました。
 正しくお使いいただくために、必ず使用前には、この取扱説明書をよくご覧のうえ、完全に内容の理解をいただいたうえでご使用いただくようお願いいたします。
 また、お読みになられた後は、お使いになる方が、いつでも見られるところに、保証書とともに大切に保管してください。

※ 本書（取扱説明書）に記載いたしております、仕様その他につきましては、改善等のため予告なく変更することがあります。あらかじめご了承ください。

◎ もくじ

1. 安全上のご注意	1
2. 各部の名称	6
3. 操作方法	8
4. 施術方法	11
5. 日常点検とお手入れ	13
6. [付属品]純水器の使用方法	14
7. 蒸気釜のスケール除去について	15
8. 故障かな？と思ったときは	16
9. 保証とアフターサービスについて	18
10. Q & A	19
11. 定格・仕様	21

仕様

- nano steamer Duo II（100V仕様）

	シングルスチーム仕様
定格電圧	100V
定格周波数	50/60Hz
定格消費電力	1500W
重量	約25kg ※ 水が入っていない状態での数値
電源コードの長さ	5.7m

寸法図

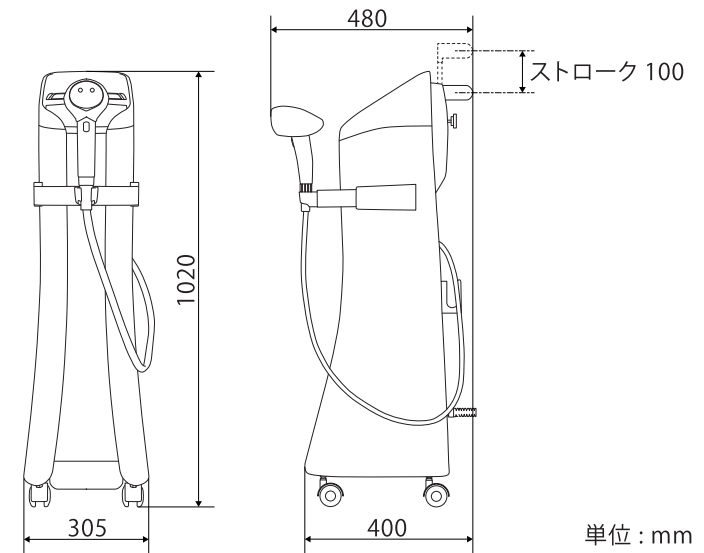

<構造図>

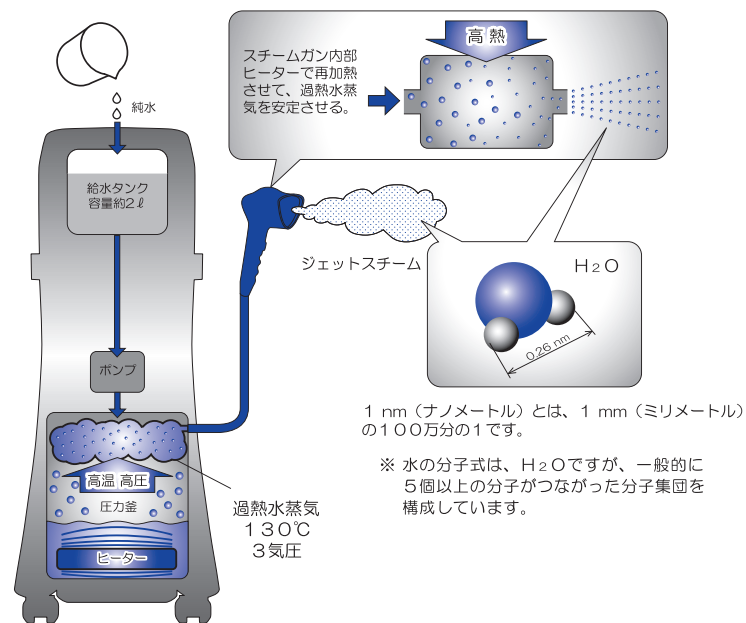

圧力釜内部で高温（130℃）・高圧（3気圧）の状態にすることにより、過熱水蒸気が発生し、さらに、スチームガン内部のヒーターで再加熱させて過熱水蒸気を安定させています。

Q. 水蒸気が無色透明なら、ジェットスチームはなぜ見えるのですか？

A. ジェットスチームとして噴霧された過熱水蒸気は、スチームガンから放出されると外気に触れて一部が潜熱を失い直ちに凝縮するため、一部が白い湯気（細かい水滴）となります。ですから、噴霧口付近のジェットスチームが透明で、離れると薄らと白く見えるのです。

Q. 蒸気圧が高いと、噴霧速度・浸透力が良くなるのですか？





A. ここで言う蒸気圧は圧力釜の圧力ではなく、噴霧圧力＝噴霧速度です。この圧力が高くなると、運動エネルギーが増し、噴霧速度が上がり、浸透力が良くなります。

安全に正しくお使いいただくために

- ここに示した注意事項は、製品を安全に正しくお使いいただき、施術者やお客さまへの危険を未然防止するためのものです。
- 注意事項は、危害や損害の大きさと切迫の程度を明示するために、誤った取り扱いをした場合に想定される内容を、「危険」「警告」「注意」の3つに区分しています。
- 絵表示の意味は以下のとおりです。

⚠ 危険	誤った取扱いをすると、人が死亡または重傷をおう可能性が切迫していると想定される内容を示しています。
⚠ 警告	誤った取扱いをすると、人が死亡または重傷をおう可能性が予想される内容を示しています。
⚠ 注意	誤った取扱いをすると、人が傷害をおう可能性が予想される内容および物的損害のみの発生が予想される内容を示しています。
絵表示の例	⚠記号は、警告・注意を促す内容があることを知らせるものです。図の中に具体的な注意内容が描かれています。（左図は、特定しない一般的な注意、警告、危険の通告）
	⊘記号は、禁止の行為であることを知らせるものです。図の中や近くに具体的な注意事項が描かれています。（左図は、特定しない一般的な禁止の通告）
	❗記号は、行為を強制したり指示する内容を知らせるものです。図の中に具体的な指示内容が描かれています。（左図は、特定しない一般的な使用者の行為を指示）

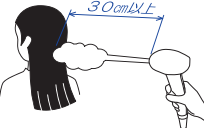
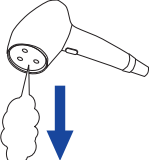
特にご注意いただくこと

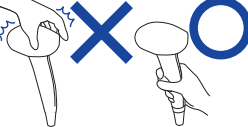
⚠ 危険	<p>100V仕様の場合は、必ず単相100V15A単独回路で20Aのブレーカを設置した専用コンセントを使用してください。</p> <p>※絶対にタコ足配線しないでください。器具の能力が低下し、スチームが白くなったり、湯滴が飛散する恐れがあります。</p>	<p>コンセント差込形状</p>  <p>100V 15A</p>
⚠ 警告	<p>毛髪以外の顔や首筋に向かって絶対に噴霧しないでください。やけどの原因になります。</p>	
⚠ 警告	<p>噴霧距離は、30cm以上離してください。熱く感じたり、やけどの恐れがあります。</p>	
⚠ 警告	<p>お客様の毛髪に噴霧する前に、必ず、3秒以上噴霧口を床など下に向けて空吹きし、湯玉が出ないかどうか確かめてから施術してください。</p> <p>※ホース内に溜まった水分を出すために必ず行なってください。</p>	
⚠ 警告	<p>スチームガンの噴霧口付近は非常に高温です。絶対に触ったり、手などを近づけたりしないでください。やけどの原因になります。</p>	
⚠ 警告	<p>スチームガンのヘッド部は非常に高温です。絶対に持たないでください。やけどの原因になります。</p> <p>必ずグリップ部を持って施術してください。</p>	

Q. nano steamer Duo IIのジェットスチームとはどんなものですか？

A. 従来のスチーマーは、ミスト（霧）や湯気を利用してしますので基本的には水蒸気ではありません。nano steamer Duo IIのジェットスチームは、飽和水蒸気をさらに加熱することによって発生する過熱水蒸気を使用しています。

※「飽和水蒸気」…最も身近な「蒸気」です。飽和状態とは液相の水と気相の水が共存している状態で、別の表現をすれば、蒸発する速度と凝縮する速度が同じです。ボイラーで発生する蒸気は基本的に飽和水蒸気です。

Q. 湯気と蒸気の違いは何ですか？

A. 白く見える湯気やミスト（霧）は、水滴の小粒が集まったもので、水蒸気ではありません。水蒸気は無色透明で、水が蒸発して気体になったものです。主に沸点以上における気体の状態を水蒸気としていますが、沸点以下でも水は気体として存在できます。

Q. 過熱水蒸気とは何ですか？

A. 飽和水蒸気をさらに加熱して100℃以上の高温にした無色透明の気体のことです。特徴としては、温度が下がっても水に戻りにくく、気体の状態を長く保ちます。

Q. nano steamer Duo IIを使用すればどんな効果がありますか？

A. nano steamer Duo IIのジェットスチームは非常に細かい粒子のスチームのため、毛髪深部まで浸透します。それによって以下の3つの毛髪への効果があります。

- ① 足りない部分の水分補給ができます。
- ② すべての施術の前処理に使用すると、毛髪の奥まで水分が浸透し、自然な水膨潤でキューティクルを開かせ、毛髪にダメージを与えることなく薬剤の浸透を促進します。
- ③ ジェットスチームの持つ、過熱水蒸気の熱エネルギー（潜熱）が毛髪内部にとどまり、薬剤を活性化させ化学反応を促します。つまり、施術時間の短縮をもたらします。

※「潜熱」…潜熱とは、固体、液体、気体と変化するときに吸収・放出する熱エネルギーのことです。

Q. nano steamer Duo IIでどのように過熱水蒸気を発生させていますか？

A. 本体内部の給水タンクから圧力釜に水を送り、ヒーターで加熱します。この時、水が沸騰し、水の体積が約1,000倍に膨張、大きな熱エネルギー（凝縮潜熱）を持ち直径が0.26ナノメートルで最高130℃という高温の過熱水蒸気が発生します。この過熱水蒸気を持つ熱エネルギーと運動エネルギーをもって、髪深部まで浸透、化学反応を促進します。

● 品質保証

保証期間は、お客さまの使用開始日から以下の期間となります。

本体 1年間
 ※純水器カートリッジ、保護カバーは消耗品となります。

● 保証規定

- 保証期間内に万一発生した故障については、以下を除き修理料金を無償とします。
- 保証期間内でも次の場合は有償修理となります。
 - お取り扱いが適当でないため生じた故障、損傷の場合
 - 火災、天災、異常電圧等による故障、損傷の場合
 - 機器を不当に改造や修理をしたため生じた故障
 - 本取扱説明書に記載の使用法、および注意に反するお取り扱いによって生じた故障の場合
 - 本保証書を提示されない場合
 - 本保証書のお買上店名、およびお買上年月日の未記入、あるいは字句を修正された場合
 - 消耗部品の交換
 - 設置に原因がある故障および損傷
 - ㈩大廣製作所メンテナンス指定業者以外の者が修理をした後の故障、損傷の場合
- 本保証書は日本国内においてのみ有効です。
- ㈩大廣製作所メンテナンス指定業者以外の者が修理をした場合は、法律上の罰則対象になる場合があります。

● アフターサービスについて

ご使用にあたりましては、この保証・取扱説明書をよくご覧のうえご使用ください。施術方法に起因する故障、損害につきましては、弊社ではその責に應じられませんのでご了承ください。また、ご使用中に発生した故障に起因する諸費用およびその他の損害の補償は致しかねますのでご了承ください。

● 修理を依頼されるとき

サービスをご依頼される前に、この保証・取扱説明書をよくお読みいただき、再度ご点検のうえ尚、異常がある場合には最寄りの営業所までご依頼ください。
 この保証・取扱説明書の保証書欄に、お買上日が記入されていることをお確かめのうえ、ご購入時の納品伝票（もしくはそれに代わるもの）とともにご提示ください。

● 保証期間中は



保証規定の範囲内であれば無料、範囲外であれば有料にて修理させていただきます。

● 保証期間を過ぎているときは

点検のうえ、正常に作動する状態に修理可能な場合はお客さまのご希望により有料にて修理させていただきます。



● 全国お客様共通相談窓口  **0120-007639**
 (受付時間 9:00~18:00 ※日曜・祝日を除く)





特にご注意ください



	スチームガンの保護カバーをはずした状態で電源を入れないでください。やけどの原因になります。 ※保護カバーをはずしてお手入れをする際は、電源プラグを抜いてから、ヘッド部が熱くないのを確認してから行ってください。	
	乱暴な扱いをして本機を転倒させたり、スチームガンを落としたりすると故障の原因になります。 丁寧に取扱いください。	
	排水タンクに溜まった排水を捨てる場合は、冷めたのを確認してから捨ててください。やけどの恐れがあります。	
	排水タンクを本体にセットする際は、必ず奥までしっかり入れてください。(手ごたえがあります) 差し込みが途中ですと排水が排水口に入らず、床にこぼれます。	
	[付属品]純水器のカートリッジの純水生成量は300ℓです。ご使用後は必ずカートリッジを交換してください。交換せず純水の生成を続けると機器の故障や異常動作の原因になります。	
	専用純水器で生成した水以外はミストデュオ本体に給水しないで下さい。芳香剤やアロマオイル、固形の異物なども入れないで下さい。機器の故障や異常動作の原因になります。	
	給水時に操作パネルに水をこぼしたり、濡れた手で触れたりしないでください。操作パネル内部に水分が入ると故障の原因になります。※操作パネルが濡れた場合は速やかに拭き取ってください。	
	本機を移動させる際は、必ず電源コードが引っかかっていないか確認してから移動させてください。電源コードに引っかかったり、無理に引っ張ったりするとショートや断線の原因になり、故障につながります。	
	本体を勝手に修理・分解・改造しないでください。作動不良を起し、火災や故障の原因になります。又、内部は高圧高温になっていますので危険です。※㈩大廣製作所メンテナンス指定業者以外の者が修理した場合は、法律上の罰則対象になる場合があります。	

	ご使用前に取扱説明書をよくお読みの上、正しくお使いください。
---	--------------------------------



1. 使用前の安全上のご注意

⚠ 危険	
	所定の電源以外では使用しないでください。 火災・感電・故障の原因になります。
	引火性ガスの充満している所ではこの機器を使用しないでください。 引火して、火災・やけどの原因になります。
	次のような医用電子機器との併用はしないでください。誤動作を招く原因になります。 ①ペースメーカー等の体内植込型医用電子機器 ②人工心肺等の生命維持用電子機器 ③心電計等の装着型の医用電子機器

⚠ 警告	
	次のような場所には設置及び使用はしないでください。 火災・故障・変形・事故の原因になります。 ・直射日光、ほこりや湿気の多い場所、油煙、湯気の当たるような場所 ・水のかかる恐れのある場所、高温になる場所、傾斜、振動、衝撃のある場所 (不安定な場所)
	電源コードを傷つけたり、加工したり、無理に曲げたり、重いものを乗せたりしないでください。 コードが破損して、火災・感電の原因になります。
	電源コードの着脱は、プラグ部を持って確実に行ってください。 コード部分を持って引っ張るとコード被ふくが剥がれてショート・感電の原因になります。
	始業点検（各機能を動作させ、異常があるか確認）を必ず実施し、異常を発見した場合は直ちに点検・修理を依頼してください。

⚠ 注意	
	部品の取付け、取外し及びお手入れをするときは、電源プラグを抜いてから行ってください。
	メインスイッチがOFF（スイッチのOFF側に押されている状態）であることを確認してから、電源コードを確実に差し込み、電源を供給してください。
	[付属品]純水器は強力に不純物を除去するので、バクテリアが発生する可能性があります。 飲用に使用しないで下さい。

2. 使用中の安全上のご注意

⚠ 警告	
	機器の異音や異常が発生したら、直ちに使用を中止し、電源プラグをコンセントから引き抜き、必ず修理を依頼してください。 火災・やけどの原因になります。
	施術中に本体を移動させないでください。

操作中、タイマーに **00** が表示される。

噴霧施術している時、残り時間が5～25分でタイマーに **00** が表示された場合には、排水タンクに排水漏れを起こしていないか確認してください。
(漏れが無い場合には再スタートしてください)

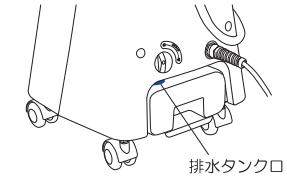

タイマー表示に **E6** が表示されている

START/STOP キーを押してタイマーに **30** 表示され点滅し圧力釜に給水され水送りポンプが作動中エラー表示 **E6** が表示された場合には、排水タンクに排水漏れを起こしていないか確認してください。
(漏れが無い場合には、純水器カートリッジにエアが入っていないかを確認しエア抜き『付属品』純水器の使用法②を参照。再スタートしてください)

排水漏れを起こしている場合 (排水クリーニング機能)

メインスイッチを入れて、排水ランプが点灯していることを確認し、排水キー【DRAIN】キーを13～18秒押し続けてください。(排水クリーニング)
排水クリーニングを2～3回行っても排水漏れが直らない場合には止水コックを閉めて最寄りの営業所にご連絡ください。

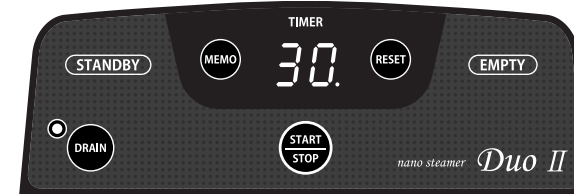

排水キー



[00] [E6] に関する説明動画

故障かな?と思ったときは、まず下記の項目をもう一度お調べください。
調べても正常にもどらないときは、「8. 保証とアフターサービスについて」の項目をお読みください。

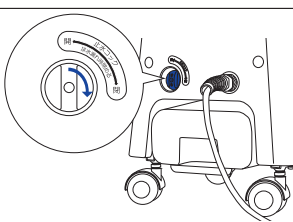
症 状	原 因	処 置
電源が入らない。 (操作パネルが点灯しない。)	電源プラグが抜けている。	電源プラグを所定のコンセントに差し込んでください。
	電源コードの断線。	直ちにメインスイッチを切り、電源コードを抜いて、最寄りの営業所にご連絡ください。
	メインスイッチが入っていない。	メインスイッチを入れてください。
	電源ブレーカーが遮断されている。	電源ブレーカーを入れてください。
スチームが出ない。	スタート/ストップキーを押していない。	スタート/ストップキーを押してください。
	スタンバイ状態になっていない。(タイマー表示とスタンバイランプが点滅の状態)	スタンバイ状態をお知らせする、ピ、ピ、ピ、と5回音が出るまでお待ちください。
排水キーを押しても排水しない。	圧力釜の圧力が下がっていないため、安全装置がはたらき排水しません。	メインスイッチを切り、圧力釜の圧力が下がり、排水ランプが点灯するまでお待ちください。
タイマー表示に E0 が表示されている。	スチームガンの温度センサー断線	電源コードを抜き、最寄りの営業所にご連絡ください。
タイマー表示に E2 が表示されている。	圧力センサーの断線	
タイマー表示に E3 が表示されている。	スチームガンの温度センサーショート	
タイマー表示に E5 が表示されている。	圧力センサーショート	
タイマー表示に E6 が表示されている。	給水口フィルターの目詰まり	給水口フィルターのお手入れを行ってください。
	・圧力釜に水が入りすぎている。 ・排水漏れしている。 P.17 参照	メインスイッチを再度入れなおし、排水ランプが点灯するのを待ってから排水キーを押して排水させてください。
タイマー表示に 0F が表示されている。	メインスイッチを入れたままで4時間以上放置されるとすべてのヒーターが切れる。	メインスイッチを再度入れなおしてください。
すべてのLEDが点滅し警告音が鳴る。	圧力釜内の圧力が異常に高くなっている。	電源コードを抜き、最寄りの営業所にご連絡ください。
湯玉がよく飛ぶようになった。	・スチームガンのヒーターの断線 ・噴霧口の目詰まり	電源コードを抜き、最寄りの営業所にご連絡ください。
タイマー表示に EH が表示されている。	純水器カートリッジ交換のお知らせ。	純水器カートリッジを交換してください。
操作中、タイマーに 00 が表示される。	排水漏れしている。 P.17 参照	 <p>止水コックを閉めて、最寄りの営業所にご連絡ください。</p>

⚠ 注 意	
⊘	濡れた手で、差込プラグやスイッチ類を操作しないでください。感電の原因となることがあります。
⊘	操作パネルに水をかけたり濡れたタオルで拭かないでください。故障の原因になります。
⊘	操作パネルの上に物を置かないでください。故障や、誤動作の原因になります。
⊘	アロマオイルや芳香剤など給水タンクに入れないでください。故障や湯滴の飛散の原因になります。
⊘	圧力釜内の水は長時間放置しないでください。長時間放置しますとニオイや故障の原因になります。
!	スチームガンの取り扱いに注意してください。固いものにぶつけたり、落としたりしないでください。事故・故障の原因になります。
!	お客様の毛髪に噴霧する前に、必ず、3秒以上噴霧口を床など下に向けて空吹きし、湯玉が出ないかどうか確かめてから施術してください。

3. 使用後の安全上のご注意

⚠ 警 告	
⊘	本体を勝手に修理・分解・改造しないでください。作動不良を起こし、火災・やけどの原因になります。
⊘	シンナー、ベンジン、ガソリン、灯油、磨き粉などの溶剤、薬品でのお手入れは絶対にやめてください。事故・故障の原因になります。
⊘	次のような場所には設置及び使用はしないでください。 火災・故障・変形・事故の原因になります。 直射日光、ほこりや湿気が多い場所、油煙、湯気の当たるような場所、水のかかる恐れのある場所、高温になる場所、傾斜、振動、衝撃のある場所（不安定な場所）。
→	使用後はメインスイッチを切って電源プラグをコンセントから抜いてください。
→	部品の取付け、取外し及びお手入れをするときは、電源プラグをコンセントから抜き、圧力釜が高温・高圧になっていますので、冷えて圧力が下がってから行ってください。圧力釜が熱い状態や、通電している状態で部品の取付け、取外し及びお手入れをしますと、やけど・感電・事故の恐れがあります。

⚠ ご注意ください。

始業時や長時間OFFの場合は、スタートキーを押すと自動的に水送りポンプが作動し、圧力釜内の空気と一緒にスチームホース内に溜まった水分が押し上げられ、スチームガン内で熱せられて蒸気となります。「フツッ フツッ」「スー」などの音と共に少量の蒸気がスチームガンから出ることがありますが故障ではありません。

各部の名称

蒸気釜のスケール除去について

安全上の注意

各部の名称

操作方法

施術方法

「付属品」純水器の使用方法
日常点検とお手入れ

故障かな？
ご思ったときは

保証とアフター
サービスについて

Q & A

定格仕様

本体

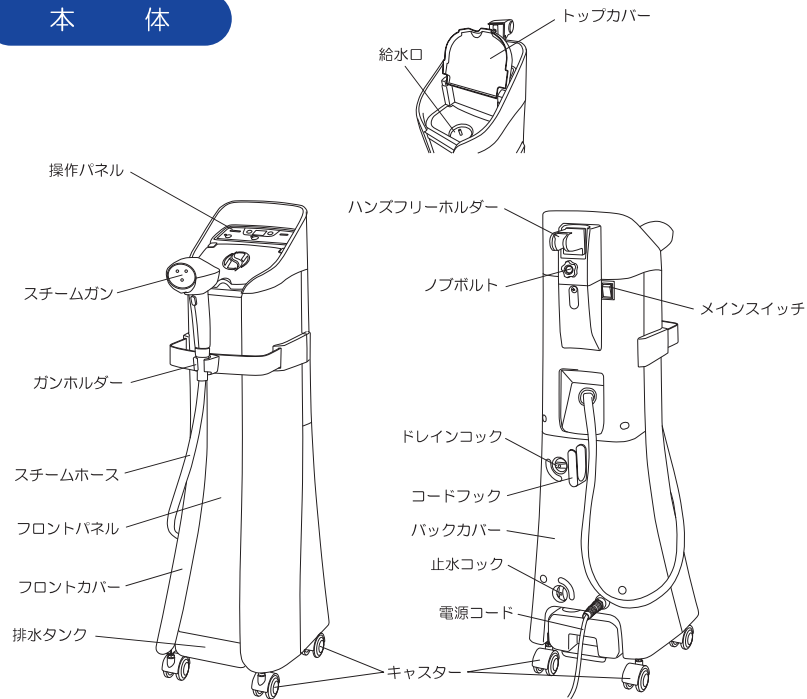

スチームガン

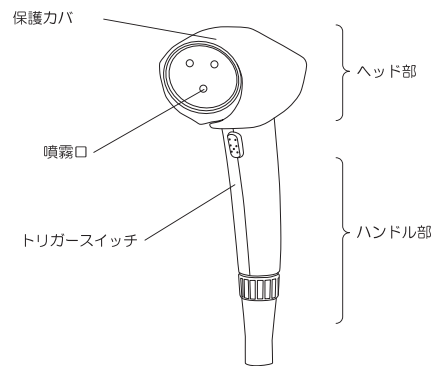

スケールとは？

水分内のカルシウムやマグネシウムなどの堆積物です。
 お使い頂いております nano steamer Duo II には、水を気化させる為、圧力釜があります。
 その圧力釜に、純水器カートリッジ内のイオン交換樹脂という特殊なフィルタを通したあと、給水しておりますが、完全にスケール(水アカ)を除去することは出来ません。
 その為、圧力釜内に、少しずつスケールが付着し、堆積したまま使用すると、あらゆる不具合を及ぼします。
 ですのでスケール除去が必要です。

障害の現象

- 圧力釜内面や伝熱面への硬度成分あるいは、シリカを主体としたスケールの付着
- 蒸発管の膨出、破裂に至る場合がある。
- 熱効率の低下→燃料増加

スケール付着による缶壁温度の上昇

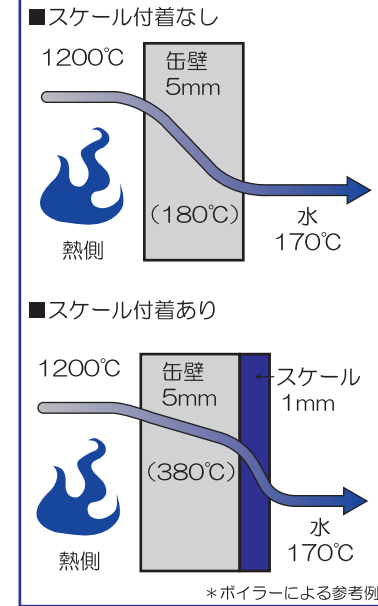

スケール付着の厚さと燃料増加の関係図

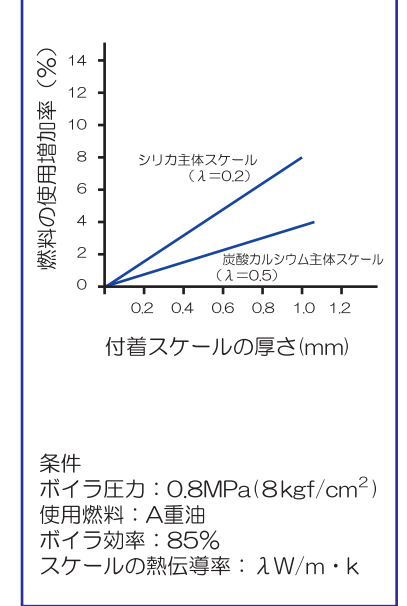

純水器の使用方法（商品が届いてから最初に行う事）

- ①トップカバーを開けて約 600mL を給水タンクに入れます。
- ②給水タンクに純水器カートリッジをセットします（純水器カートリッジから空気が抜け終わるまで上下に揺らしてから閉める）



※スタートボタンを押して、給水タンク内の水が減っていくのを確認してください。給水中にタイマー表示に「E6」が表示される場合には②の動作をもう一度行ってください。

※新品カートリッジをご使用開始（通水）直後、着色した水（白白濁水または茶色く濁った水など）が出る場合があります。
通水初期の水は、3リットル程度捨てた後にご使用ください。

⚠ 警告	純水器で生成した純水は飲用に使用しないで下さい。
⚠ 警告	市販の飲用純水を生成する機械で作った水を使用しないで下さい。飲用浄水器はミネラルを残した水を生成しますが、それは本機の故障の原因となります。
⚠ 警告	生成した純水は密栓し、24時間以内に使用し、残った水は必ず廃棄してください。残った水にバクテリアが繁殖し、嫌な臭いのミストが出る原因となります。
⚠ 警告	純水器カートリッジを密栓せずに使用しないでください。本体内部にスケールが発生し、故障の原因となります。
⚠ 警告	長期間ご使用にならない時は、水切りをしてビニール袋に入れて保管してください。



純水器カートリッジ交換方法説明動画

【重要】純水器の交換方法（タイマー表示に「[H]」が表示されたら純水器カートリッジを交換してください）

- ①本体トップカバーを開けて純水器カートリッジを取り出し、新しい純水器カートリッジと交換します。「純水器の使用方法」の手順で交換してください。

⚠ 警告	タイマー表示に「[H]」が表示されていなくても、以前とは違ったニオイがするようならばすぐに純水器カートリッジを交換してください。
⚠ 警告	長期間使用しない場合はカートリッジをよく乾燥させてから保管してください。濡れたまま保管するとバクテリアが繁殖し不衛生な為、再度ご利用いただけません。

※純水器カートリッジは消耗品です。タイマー表示に「[H]」が表示されたら必ず交換してください。

「[H]」の解除方法

- 1次解除：「START/STOP」ボタンを長押し。（1次的に表示を解除できますので、新しい純水器カートリッジの準備をお願いいたします）
- 2次解除：「DRAIN」ボタンと「RESET」ボタンを同時長押し。（純水器カートリッジの交換が完了したら行ってください）

純水器カートリッジのご注文は

0120-007639 (受付時間 9:00~18:00 ※日曜・祝日を除く)
サロン価格 ¥6,100(税別) 送料込

ご購入は弊社ホームページよりお願いいたします。

<https://www.oohiro.ws/cartridge/>



操作パネル

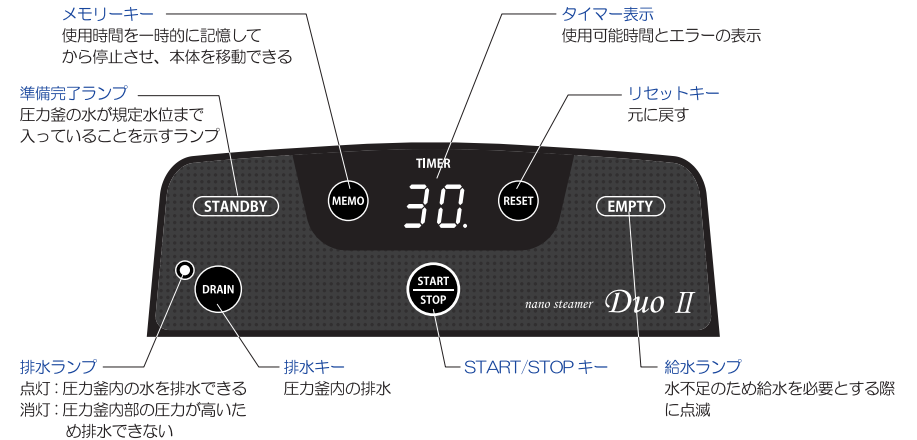

付属品



保証・取扱説明書（本書）×1



純水器カートリッジ ×1

基本操作の流れ

- 1 毎朝始業時、電源を入れる前に、排水タンクの水を捨ててください。
(そのままにしておくと、釜内部にある水を排水した時に排水タンクからあふれて、床にこぼれます。)

⚠ 警告	排水タンクに溜まった排水を捨てる場合は、冷めたのを確認してから捨ててください。やけどの恐れがあります。
⚠ 警告	排水タンクに溜まった水は、毎朝始業時に捨ててください。そのままにしておくとあふれて床にこぼれます。

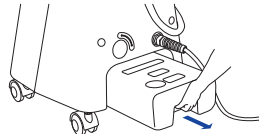

- 2 本体上部にあるトップカバーを開け、給水口から上水を入れます。透明な給水口中フタの満水位置を目安に注入してください。
※あふれさせないように注意して下さい。

⚠ 警告	操作パネルに水をこぼしたり、濡れた手で触れたりしないでください。操作パネル内部に水分が入ると故障の原因になります。
------	---

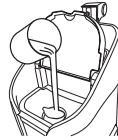

- 3 電源コードを所定のコンセントに差し込みます。メインスイッチを入れてしばらくすると、アラームが鳴ります。その後、タイマー表示が「00」と表示されます。次に排水キーを押して下さい。タイマー表示が「--」と表示されます。約5分で排水され、ピー・ピ・ピの終了音が鳴ります。
※排水が行われるのは、排水ランプ点灯時です。

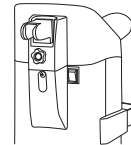

⚠ 警告	長時間使用しないでおきますと、圧力釜の中に水が溜まりすぎる場合がありますので、排水を行わないと、誤作動する事があります。
⚠ 警告	毎朝始業前に必ず排水を行なって下さい。湯玉が発生し、やけどをするおそれがあります。

- 4 「START/STOP」キーを押すと、タイマー表示が「30」になり点滅します。水送りポンプが作動し、釜内部へ給水されます。



スタンバイランプが点灯し、ヒーターの通電が始まります。約20分でアラームが鳴り、タイマー表示「30」が点灯に変わり、使用可能になります。



- 5 スチームガンのトリガースイッチを1回押すとヘッド部より勢いよく噴霧されます。もう一度、トリガースイッチを押すとスチームの噴霧は停止します。
(噴霧させるのにトリガースイッチを押し続ける必要はありません。)

⚠ 警告	お客様の毛髪に噴霧する前に、必ず、3秒以上噴霧口を床など下に向けて空吹きし、湯玉が出ないかどうか確かめてから施術してください。
------	---

スチームを噴霧すると、スチームガンのトリガースイッチとタイマー表示が連動し、タイマー表示は1分刻みでカウントダウンしていきます。

トリガースイッチ



本体の清掃

- ※ 必ず電源プラグを抜いてから行ってください。

- 柔らかな布（ネル・ガーゼなど）で拭いてください。取れにくい汚れは、水で薄めた中性洗剤に浸した布を固く絞って拭き取り、その後乾いた布で水気をよく拭き取ってください。
- 化学雑巾をご使用の際は、その注意書きに従ってください。

⚠ 警告	シンナー、ベンジン、ガソリン、灯油、磨き粉などの溶剤、薬品でのお手入れは絶対にやめてください。事故・故障の原因になります。
------	---

保護カバーのお手入れ

保護カバーのお手入れの際は、洗濯機等で普通に洗濯していただいて問題ありませんが、強く揉み洗ひされると、毛羽立ちますので注意してください。劣化が激しくなりましたら、新しい保護カバーと交換してください。

⚠ 警告	スチームガンの保護カバーをはずした状態で電源を入れないでください。やけどの原因になります。保護カバーをはずしてお手入れをする際は、電源プラグを抜いてから、ヘッド部が熱くないのを確認してから行ってください。
------	--

保護カバーのはずし方

- ※ 必ず電源プラグを抜いてヘッド部が熱くないのを確認してから行ってください。

保護カバーはマジックテープで固定してあります。マジックテープをはがしてください。また、取り付ける際ははずれないように、しっかりとマジックテープで固定してください。

給水タンクの排水とお手入れ

- ※ 一日の作業が終了したら給水タンクの水を排水して頂くようお願いいたします。また、2週間に1回はフィルターのお手入れをしていただくようお願いいたします。お手入れをせずにご使用されますと、タイマー表示に「E6」が表示される事があります。万が一発生した場合は直ちに給水タンクのお手入れを行ってください。

排水方法

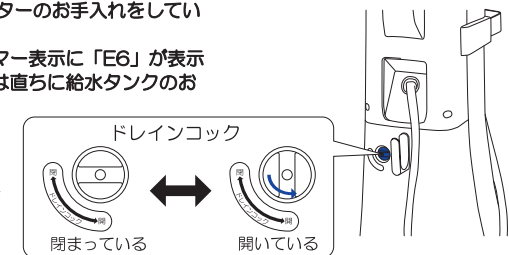

⚠ 警告	作業を行う際は、必ず電源をOFFにし、電源プラグを抜いた状態で行ってください。
------	---

- ⑤ 自然放置
- ⑥ カラーチェック 発色がまだならば、自然放置後チェック
- ⑦ シャンプー・仕上げ

トリートメント

- ① シャンプー後、ジェットスチーム噴霧3分～5分 水膨潤させ、薬剤の浸透を助ける。
ブロッキングして丁寧に髪が柔らかくなるまで噴霧する。
- ② トリートメント塗布
- ③ ジェットスチーム噴霧3～5分
- ④ 放置冷却後、ブレーンリンス
- ⑤ 仕上げ

各メニューで nano steamer Duo II をお使いになる場合は・・・

- **コスメ剤塗布の前段階で3～5分程度、噴霧してください。**
※ ウェット状態から、更に水膨潤させ、コスメ剤の浸透
- **コスメ剤塗布後で3～5分程度、噴霧してください。**
※ コスメ剤の加温による浸透を促します。
- **仕上げ前に2～3分程度、噴霧してください。**
※ 毛髪へのうるおい感や、質感がアップします。

- 6 **タイムアップするとアラームが5回鳴り動作が停止します。**
- 7 本体の移動又は、1日の作業が終了しましたら、必ずメインスイッチを切り、電源コードをコンセントから抜いてください。
- 8 1日の作業終了後は、給水タンクの水を排水して下さい。
また、2週間に1回はフィルターのお手入れを行って下さい。

オートOFF機能

本機では、安全・節電のため、電源ONで放置しますと、全ヒーターが自動OFFになります。タイマー表示に「OF」が表示された状態になります。復帰させる場合は、一旦メインスイッチを切ってから再投入してください。

△ ご注意ください。

始業時や長時間OFFの場合は、スタートキーを押すと自動的に水送りポンプが作動し、圧力釜内の空気と一緒にスチームホース内に溜まった水分が押し上げられ、スチームガン内で熱せられて蒸気となります。「ブツッ ブツッ」「スー」などの音と共に少量の蒸気がスチームガンから出ることがありますが故障ではありません。

ハンズフリーホルダーの活用

ハンズフリーホルダーにスチームガンをセットしてジェットスチームを噴霧することによって、両手を使った施術が可能になります。

● 角度の調整方法

スチームガンをハンズフリーホルダーに差し込み、そのままスチームガンを持って任意の角度に合わせてください。（4段階）

● 高さの調整方法

スチームガンを持ってノブボルトをゆるめ、任意の高さでノブボルトを締めてください。

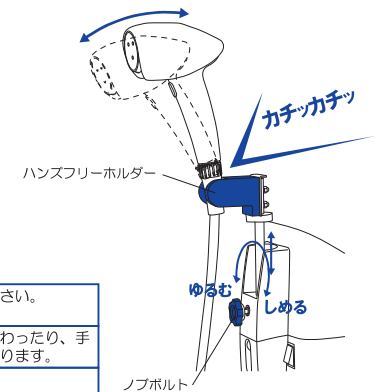

⚠ 警告	毛髪以外の顔や首筋に向かって絶対に噴霧しないでください。やけどの原因になります。
⚠ 警告	スチームガンの噴霧口付近は非常に高温です。絶対に触ったり、手などを近づけたりしないでください。やけどの原因になります。
⚠ 警告	噴霧距離は、30cm以上離してください。熱く感じたり、やけどの恐れがあります。

RESET 機能

★使用可能時間が残っているが、使用可能時間を「30分」に戻したい場合。
 (途中でお客様が途切れた時に行なうと次のお客様に30分間の使用が可能になります。)

- ①スチームを止めてください。(トリガースイッチ)
 - ②本体上部にあるトップカバーを開け、給水中フタの満水位置を目安に上水を給水口に注入してください。
 - ③リセットキーを1秒以上長押ししてください。タイマー表示が「00」になります。
 - ④確認後、次にスタートキーを押してください。タイマー表示が「30」にかわり、点滅します。アラームが鳴るまでお待ちください(※1)。タイマー表示「30」が点灯にかわり、使用可能になります。
- (※1) ご使用になった分だけ、圧力釜に水が補給され、追い焚きをはじめますので、アラームが鳴るまでの時間にばらつきがあります。

MEMO 機能

★使用中で、コンセントを抜いて別の場所に移動したい場合。
 (使用残時間を記憶させますので、移動しても継続的に使用できます。)

- ①移動キーを1秒以上長押ししてください。使用可能な残時間を記憶します。
 タイマー表示が「[]」になります。
 ※残時間が5分未満の場合は機能上記憶されません。5分以上で記憶させて下さい。
- ②メインスイッチを切り、コンセントから電源プラグを抜いて移動して下さい。
- ③移動先のコンセントに差し込んで下さい。メインスイッチを入れて下さい。
 タイマー表示に使用可能な残時間が表示され、点滅します。
- ④アラームが鳴るまでお待ち下さい。タイマー表示が点灯に変わり、使用可能になります。
 ※約1〜2分の移動時間ですと、すぐに使用可能です。
 ※移動時間が長くなりますと圧力釜内の圧力が下がる為、初期状態に戻ります。最初からスタートして下さい。



[MEMO] 機能説明動画

⚠ ご注意ください。

始業時や長時間OFFの場合は、スタートキーを押すと自動的に水送りポンプが作動し、圧力釜内の空気と一緒にスチームホース内に溜まった水分が押し上げられ、スチームガン内で熱せられて蒸気となります。「フツッ フツッ」「スー」などの音と共に少量の蒸気がスチームガンから出ることがありますが故障ではありません。

パーマ

- ① 毛髪診断・シャンプー後、ジェットスチーム噴霧3分〜5分
 ブロッキングして丁寧に髪が柔らかくなるまで噴霧する。 **水膨潤させ、コスメ剤の浸透を助ける**
- ② 前処理剤塗布 (必要がなければ④に進む)
- ③ ジェットスチーム噴霧3〜5分 **コスメ剤の浸透が良くなります**
- ④ ワインディング (水巻き又はつけ巻き)
- ⑤ 1剤塗布
- ⑥ ジェットスチーム噴霧3〜5分 **反応促進**
 (カールが出にくい箇所は長めに噴霧)
- ⑦ テストカール
- ⑧ 中間水洗 (中間処理)
- ⑨ クリープタイム ジェットスチーム噴霧3〜7分
 (必要がなければ⑩に進む)
- ⑩ 2剤塗布
- ⑪ ロッドアウト・ブレーンリス
- ⑫ 仕上げ

ヘアカラー

※毛髪診断・必要に応じてシャンプー

- ① ジェットスチーム噴霧3〜5分 **水膨潤させ、染毛料の浸透を助ける**
 ブロッキングして丁寧に髪が柔らかくなるまで噴霧する。
- ② 前処理剤塗布 (必要がなければ④に進む)
- ③ ジェットスチーム噴霧3〜5分 **前処理剤の浸透が良くなります**
- ④ 染毛料塗布