

保 存 版

業 務 用

SS570 EA LUSO
SS570 EA LUCIA
SS570 EA AGIO

<保証・取扱説明書>

ご使用になる前に必ずお読みください



SS570 EA LUSO
& OVE Shell DX(L) / OVE 900(N)780



SS570 EA LUCIA
& OVE Shell DX(L) / OVE 900(N)780







SS570 EA AGIO
& OVE Shell DX(L) / OVE 900(N)780

この度は「SS570 LUSSO EA / SS570 LUCIA EA / SS570 AGIO EA」をお買い上げいただき誠にありがとうございました。

正しくお使いいただく為に、必ずこの「保証・取扱説明書」をご使用前によくお読みください。完全に内容のご理解をいただいた上で、ご使用くださいますようお願いいたします。また、お読みになった後はお使いになる方がいつでも見られるところに大切に保管してください。

※本書に記載いたしております仕様・その他につきましては、改善等の為に予告なく変更する場合がございます。あらかじめご了承ください。











◎ 安全上のご注意

安全に正しくお使いいただくために	
	<ul style="list-style-type: none">ここに示した注意事項は、製品を安全に正しくお使いいただき、施術者やお客様への危険や損害を未然防止するためのものです。注意事項は、危害や損害の大きさと切迫の程度を明示するために、誤った取り扱いをした場合に想定される内容を「危険」「警告」「注意」の3つに区分しています。絵表示の意味は以下のとおりです。
	誤った取扱いをすると、人が死亡または重傷をおう可能性が切迫していると想定される内容を示しています。
	誤った取扱いをすると、人が死亡または重傷をおう可能性が予想される内容を示しています。
	誤った取扱いをすると、人が傷害をおう可能性が予想される内容および物的損害のみの発生が予想される内容を示しています。
	⚠記号は、危険・警告・注意を促す内容があることを知らせるものです。(左図は、特定しない一般的な注意、警告、危険の通告)
	⊘記号は、禁止の行為であることを知らせるものです。(左図は、特定しない一般的な禁止の通告)
	ⓘ記号は、行為を強制したり指示する内容を知らせるものです。(左図は、特定しない一般的な使用者の行為を指示)



ご使用前に取扱説明書をよくお読みの上、正しくお使いください。

◎ 使用前、使用中、使用後の安全上のご注意

	警告	本来の目的や用途以外には、使用しないでください。 事故・トラブルの原因になります。
	警告	体調の悪い方は、使用を避けてください。 気分が悪くなる恐れがあります。
	警告	本機を使用する際は、必ず椅子の下に人がいないか、物を置いていないかなど確認して動かしてください。 挟まると事故やケガ・故障の原因になります。
	注意	ご使用になる前には、本機が正常に作動することを確認したうえで ご使用ください。 事故・ケガの恐れがあります。
	危険	椅子の上に立ち上がったり、背もたれに腰掛けたり、必要以上の荷重 や衝撃を与えないでください。 事故や故障の原因になります。
	危険	施術中はお客様から離れないでください。 事故の原因になります。
	危険	洗髪器の上に乗ったり、腰掛けたり必要以上の荷重や衝撃を与えないで ください。事故や故障の原因になります。
	注意	終業時には、水と湯の両方の止水栓を閉め、メインスイッチを切っ てください。災害などの万一のときの予防になります。
	注意	月に1度はネジ部などの点検を行ってください。 長期にわたって使用しているとネジ部が緩んでくる場合があります。 緩んでいる場合はドライバーなどで締めなおしてください。
	警告	本体を勝手に修理・分解・改造しないでください。 作動不良を起こし・火災・やけど・ケガの原因になります。
	警告	シンナー・ベンジン・ガソリン・灯油・磨き粉などの溶剤・除光液 薬品でのお手入れは、絶対にやめてください。 事故・故障の原因になります。
	警告	ご使用は正しい電源電圧で使用すること —— 交流100V±10% 以外の電圧で使用すると火災や感電、故障の原因になります。
	警告	電源プラグとコンセントの定期点検をすること —— 電源プラグとコ ンセントには毛髪などが付着します。付着した状態で使用を続けると、 火災や感電の原因になります。
	警告	機器の異音や異常が発生したら直ちに使用を中止し 必ず修理を依頼してください。

修理お申込みフォーム



安全のために必ずお守りください

- ここに示した注意事項は、安全に関する重大な内容を記載していますので、必ず守ってください。
- この説明は、使用者に対して安全注意事項を守り、製品を安全にご使用していただくための説明です。
- お客様が座席に座られ椅子を操作し動かす場合は、必ずお客様の手が座席の上または体の上に置くようにお声がけいただき操作してください。

- 右図の場所に手足を置いたり体をいれないこと
 - ①背もたれと座席シートのリンク金具部の間
 - ②座席シートの下降時に座席下の鉄製部品の間
 - ③背もたれと座席シートの間
 - ④座席シート足のせ部の下

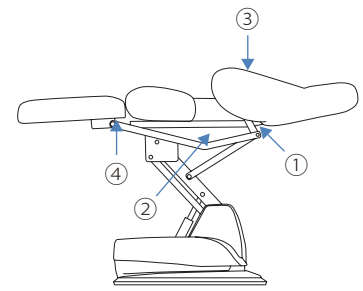

- 右図の場所に乘ったり、腰かけたりしないこと
右図の場所に乘ったり、腰かけたりすると、椅子が転倒したり、負担をかけた部分が破損して、ケガや故障の原因になります。

- ①座席シートの足のせ部の上
- ②背もたれの上
- ③肘のせの上
- ④肘部への横からの圧力

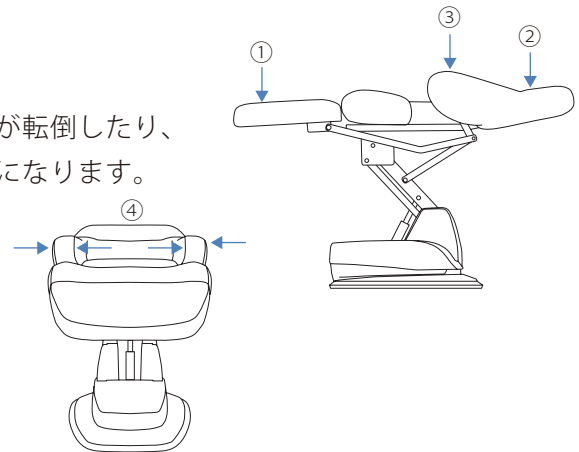

- 施術者以外の人が椅子を操作しないこと
操作を熟知した人が操作しないと、誤った操作をしてケガや故障の原因になります。
※特にお子様が触らないように注意してください。

- 万一異常が発生したら電源スイッチを切り、電源プラグ又はブレーカーを切る
煙、変な音、臭いがするなど、異常状態のまま使用すると、火災や感電、やけどの原因になります。このようなときはすぐに電源スイッチを切り、電源プラグ又はブレーカーを切り、販売店に修理を依頼してください。

- 本体内部が破損した場合は使用しないこと
そのまま使用すると重大な故障につながり火災やケガの原因になります。

- 掃除をするときは必ず電源スイッチ切ること
スイッチに誤って触れて椅子が突然動く場合があります大変危険です。

◎ 付属品・組み立て手順安全

付属品

六角レンチ・・・2個

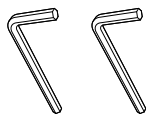

取扱説明書・・・1冊



組み立て手順書・・・1枚

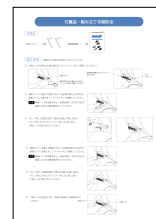

組立手順

※組み立ては必ず手袋をして行ってください。

- ① 六角レンチで背もたれ後ろ側のネジとワッシャーを2ヶ所外してください。

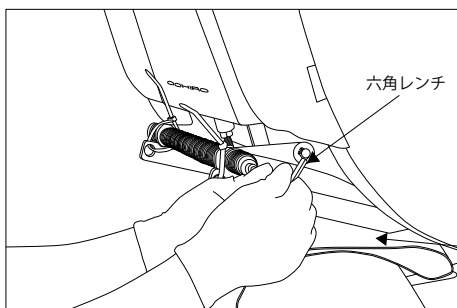

反対側も同様にネジとワッシャーを外します

部品の落下などに備えタオルなどクッション材を下に敷いてください。

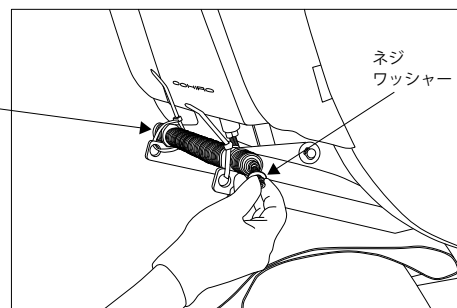

- ② 結束バンド(右側)で固定されている金具を持ち上げながら、結束バンド(右側)をニッパーやハサミで切断してください。

注意 結束バンドを切断すると、金具が落下しますので必ず保持しながら切断作業を行ってください。

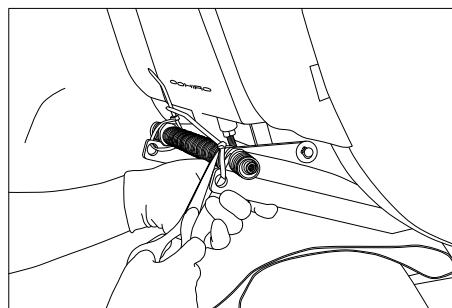

- ③ 「②」で外した金具を前方(背もたれ側)に押しながらピンに差し込み、「①」で外したネジとワッシャーを六角レンチで取り付けてください。

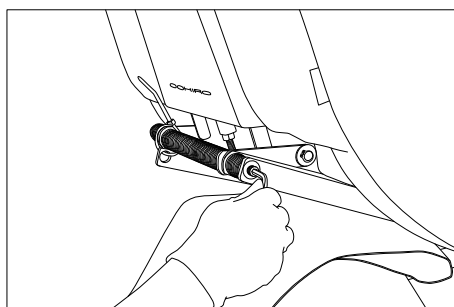
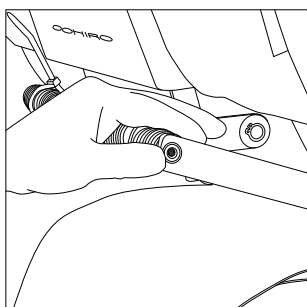

- ④ 結束バンド(左側)で固定されている金具を持ち上げながら、結束バンド(左側)をニッパーやハサミで切断してください。

注意 結束バンドを切断すると、金具が落下しますので必ず保持しながら切断作業を行ってください。

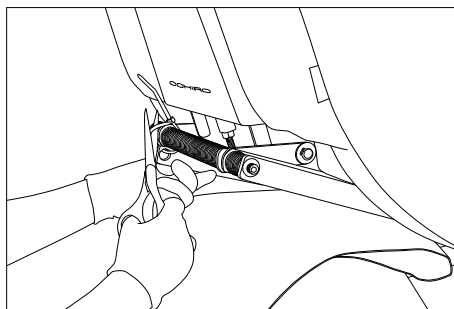

- ⑤ 「④」で外した金具を前方(背もたれ側)に押しながらピンに差し込み、「①」で外したネジとワッシャーを六角レンチで取り付けてください。

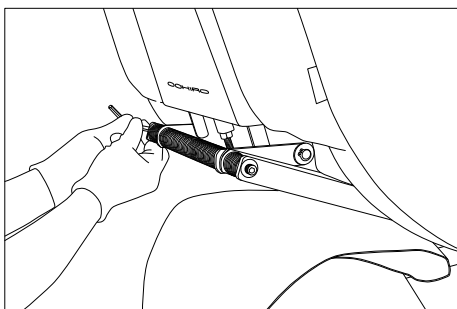

- ⑥ 六角レンチを左右につけ、同時に時計回りに締め付けてください。

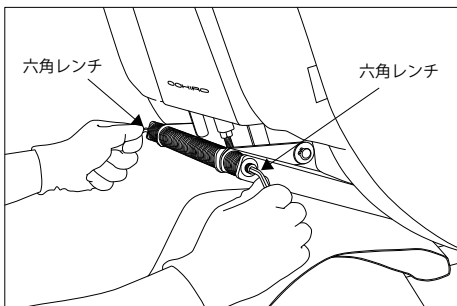

◎ ご使用上の注意点検

背もたれを起きた状態で前方に強く押すとシリンダー部に負荷がかかりパッキンが損傷する可能性があります。パッキンが損傷すると潤滑油が漏れる恐れがあります。



【作業時に背もたれにもたれかかる】



【清掃などで移動時に背もたれを前に押す】

◎ 日常点検

● 本体の清掃

本体の清掃には柔らかい布（ネル・ガーゼなど）を用いて拭いてください。取れにくい汚れは、水で薄めた中性洗剤に浸した布を硬く絞って拭き取り、その後乾いた布で水気をよく拭き取ってください。

ベンジンやシンナーなど揮発性のものは絶対に使用しないでください。ブラシ類も細かなキズをつけるので、避けてください。

科学雑巾をご使用の際はその注意書きに従ってください。



警告

ベンジン・シンナー・ガソリン・灯油・磨き粉などの溶剤・除光液・薬品でのお手入れは絶対にやめてください。事故・故障の原因になります。



！ 注意

施工時・お店のクリーニング時、お客様以外の方がサロンに入りお掃除のためにシャンプー椅子を動かそうとする場合、必ず一番下のベース部を持って移動させてください。

座シートを持ち上げて動かそうとすると、故障の原因になる場合があります。指定業者の方へ必ず注意していただくようお願いいたします。



座シートを持ち上げないでください。
故障の原因になります。

◎ 操作方法 (オート)

● 電源スイッチ (電源ON)

電源スイッチを入れると(電源ON)。
電源ランプの赤いランプが点灯。
電源ONになります。

※電源を入れた後、操作を行うまで数秒お待ちください。

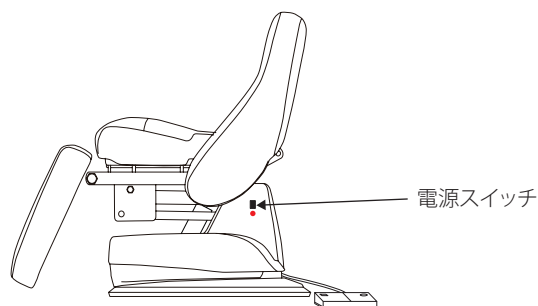

● フットスイッチでのオートセッティング

オートアップスイッチ

フットペダル「U」側を踏むとブザーが「ピッ」と鳴り、自動でシャンプーポジションまで上昇します。

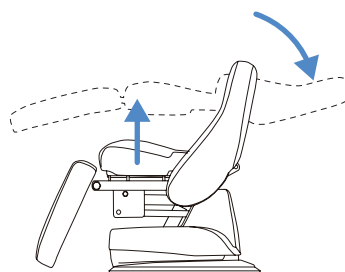
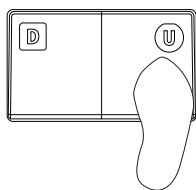

オートリターンスイッチ

フットペダル「D」側をブザーが「ピッ」と鳴るまで踏むと自動でチェアポジションに戻ります。

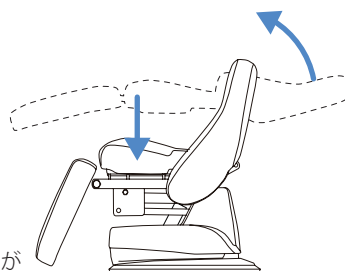
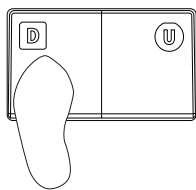

※オートリターンでチェアポジションに戻るとブザーが「ピピッ」と鳴り次の操作が可能となります。

※オート動作中にフットペダル「U」「D」のどちらかを1回踏むと動作を停止します。

◎ 高さ調整方法

フットペダルで高さ調整(スライドリフト機構)

オートアップスイッチでシャンプーポジションまで上昇し、さらに上下に調整したい場合は、フットペダルを短く踏み、背もたれとフットレストの角度はそのままです。上昇約20mm、下降約20mmまで微調整ができます。

注意 微調整で下降させすぎると、オート動作区間に入り

オートリターンになるのでご注意ください。

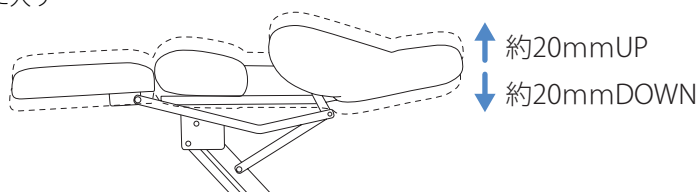

営業終了後はチェアを一番下まで下降させ、電源を「OFF」にしてお帰ってください。

◎ ご使用上の注意点検

背もたれを起きた状態で前方に強く押すとシリンダー部に負荷がかかりパッキンが損傷する可能性があります。パッキンが損傷すると潤滑油が漏れる恐れがあります。



【作業時に背もたれにもたれかかる】



【清掃などで移動時に背もたれを前に押す】



◎ 日常点検

● 本体の清掃

本体の清掃には柔らかい布（ネル・ガーゼなど）を用いて拭いてください。取れにくい汚れは、水で薄めた中性洗剤に浸した布を硬く絞って拭き取り、その後乾いた布で水気をよく拭き取ってください。

ベンジンやシンナーなど揮発性のものは絶対に使用しないでください。ブラシ類も細かなキズをつけるので、避けてください。

科学雑巾をご使用の際はその注意書きに従ってください。



警告

ベンジン・シンナー・ガソリン・灯油・磨き粉などの溶剤・除光液・薬品でのお手入れは絶対にやめてください。事故・故障の原因になります。



！ 注意

施工時・お店のクリーニング時、お客様以外の方がサロンに入りお掃除のためにシャンプー椅子を動かそうとする場合、必ず一番下のベース部を持って移動させてください。

座シートを持ち上げて動かそうとすると、故障の原因になる場合があります。指定業者の方へ必ず注意していただくようお願いいたします。



座シートを持ち上げないでください。
故障の原因になります。

◎ 保証とアフターサービスについて

■ 品質保証

保証期間は、お客様のご購入日から以下の期間となります。

本体 1年間

■ 保証規定

1. 保証期間に万一発生した故障については、修理料金を無償とします。
2. 保証期間内でも次の場合は有償修理となります。
 - ① 保証除外品を交換する場合。外装部品もこれに含まれます。
 - ② 使用上の誤りや当社指定機関以外での修理・改造による故障および損傷。
 - ③ お買い上げ後の移動、落下、輸送による修理および損傷。
 - ④ 火災や地震、水害、落雷、その他天変地異およびガス害、塩害、水質害、指定外の使用電源（電圧、周波数）、異常電圧など外部の原因による故障・損傷。
 - ⑤ 車両・船舶などに搭載された場合に生ずる故障および損傷。
 - ⑥ 保証期間切れの場合。
 - ⑦ お買い上げ年月日、お客様名、販売店名がない場合、あるいは字句が書き替えられた場合。
 - ⑧ 当社以外の設置に原因がある故障および損傷。
3. 本保証書は日本国内においてのみ有効です。

■ アフターサービスについて

ご使用にあたりましては、この保証・取扱説明書をよくご覧のうえご使用ください。施術方法に起因する故障、損害につきましては、弊社ではその責に応じられませんのでご了承ください。また、ご使用中に発生した故障に起因する諸費用およびその他の損害の補償は致しかねますのでご了承ください。

■ 修理を依頼されるとき

サービスをご依頼される前に、この保証・取扱説明書をよくお読みいただき、再度ご点検のうえ、尚、異常がある場合にはお買上店または最寄りの営業所までご依頼ください。この保証・取扱説明書の保証書欄に、必ずお買上店、お買上日が記入されていることをお確かめのうえ、ご購入時の納品伝票（もしくはそれに代わるもの）とともにご提示ください。

■ 保証期間中は

保証規定の範囲内であれば無料、範囲外であれば有料にて修理させていただきます。

■ 保証期間を過ぎているときは

点検のうえ、正常に作動する状態に修理可能な場合はお客様のご希望により有料にて修理させていただきます。

全国営業所一覧

仙台営業所	〒982-0032	宮城県仙台市太白区富沢2丁目3番3号
宇都宮営業所	〒321-0962	栃木県宇都宮市今泉町2-6-4番1号
東京営業所	〒175-0045	東京都板橋区西台4丁目7番6号
静岡営業所	〒422-8041	静岡県静岡市駿河区中田2丁目4番20号
名古屋営業所	〒460-0012	愛知県名古屋市中区千代田3丁目1番22号
大阪営業所	〒547-0001	大阪府大阪市平野区加美北4丁目6番32号
岡山営業所	〒700-0924	岡山県岡山市北区大元2丁目7番30号
福岡営業所	〒812-0893	福岡県福岡市博多区那珂1丁目21番3号

理美容機器総合メーカー

株式会社 大廣製作所

●全国お客様共通相談窓口



0570-200-563

●ホームページ

<https://www.oohiro.co.jp>

