

リラクゼーションシャンプーユニット

CRAL (クラル)



OOHIRO × BEAUTY
GARAGE

安全上のご注意

【禁止事項】

決して行わないでください。

| | |
|-----|--|
| △危険 | :この表示の注意事項を守らないと、火災・感電・破裂などにより死亡や大けがなどの人身事故が生じます。 |
| △警告 | :この表示の注意事項を守らないと、火災・感電などにより死亡や大けがなどの人身事故につながる可能性があります。 |
| △注意 | :この表示の注意事項を守らないと、感電やその他の事故によりけがをしたり周辺の物品に損害を与えたりすることがあります。 |
| △危険 | 機器の分解や改造はしないでください |
| △危険 | 個人による電源コードの交換は行わないでください。 |
| △危険 | 引火する危険性のある場所（ガソリン、可燃性スプレー、シンナー、ラッカー、爆燃性/可燃性粉塵などのある場所）では使用しないでください |
| △危険 | 本体の下へは絶対に入らないでください。 |
| △警告 | 本機器は補助を必要とする方（子供を含む）が単独で機器を使用することを意図しておりません。本機器で子供が遊ぶことの無いようご注意ください。 |
| △警告 | 必ず屋内でご使用ください。 |
| △警告 | AC100Vの電源以外では使用しないでください。 |
| △警告 | 延長コードの使用やタコ足配線は行わないでください。 |
| △警告 | 可動部分の中に手を入れないでください。 |
| △注意 | アースは必ず取り付けてください。 |
| △注意 | 機器が破損した状態で使用しないでください |
| △注意 | 本来の使用目的以外には使用しないでください。 |
| △注意 | シンナー、アルコール類、磨き粉などの溶剤・薬品でのお手入れは行わないでください。 |
| △注意 | 直射日光の当たる場所、高温・多湿の場所、傾斜・振動のある場所での使用はしないでください。 |
| △注意 | ボール以外の場所に水をかけないでください。 |
| △注意 | 60℃以上のお湯は使用しないでください。 |

【必須事項】

必ず行ってください。

| | |
|-----|--|
| △危険 | :この表示の注意事項を守らないと、火災・感電・破裂などにより死亡や大けがなどの人身事故が生じます。 |
| △警告 | :この表示の注意事項を守らないと、火災・感電などにより死亡や大けがなどの人身事故につながる可能性があります。 |
| △注意 | :この表示の注意事項を守らないと、感電やその他の事故によりけがをしたり周辺の物品に損害を与えたりすることがあります。 |

| | |
|-----|---------------------------------------|
| △警告 | 地震や雷の時は直ちに使用を中止してください。 |
| △警告 | 乗り降りは椅子を起こした状態で行ってください。 |
| △警告 | 椅子のレッグレスト先端部には座らないでください。 |
| △注意 | 施術に使用する前に機器が正常に動作することを確認したうえでご使用ください。 |
| △注意 | 電源コードの脱着は必ずプラグ部分を持って行ってください。 |
| △注意 | お湯の温度は手で確認しながら調節してください。 |
| △注意 | 閉店時は椅子部の電源スイッチを切ってください。 |

付属品内容

ヘアキャッチャー



排水栓

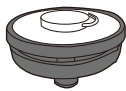

ヘッドクッション

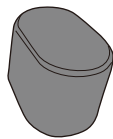

ネッククッション

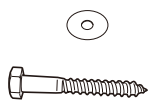
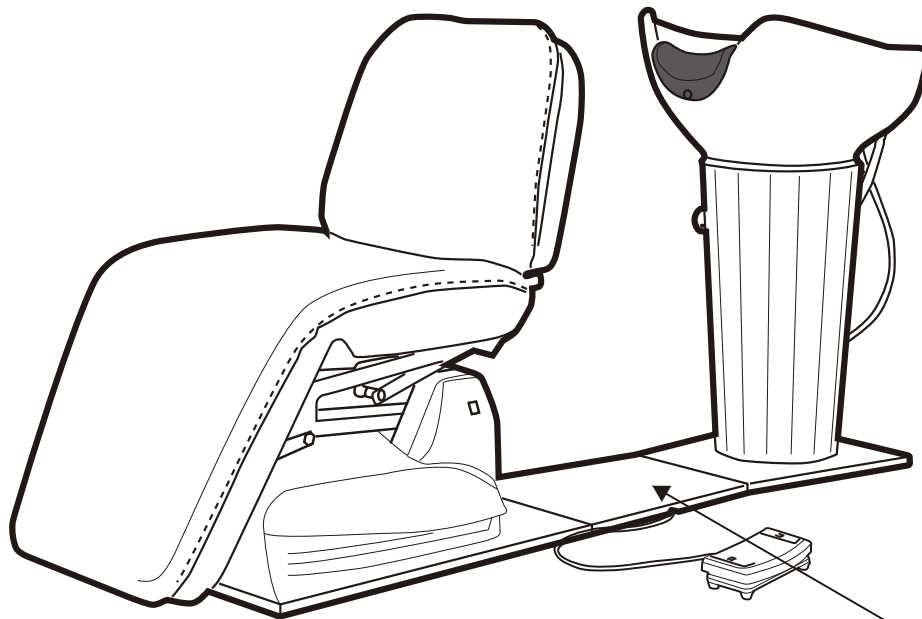

コーチボルト (M8) (ワッシャー付き) ×10

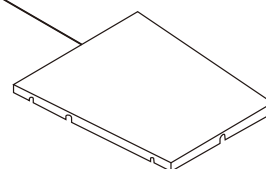

リアベース

※本シャンプー椅子は油圧方式ですので、椅子を運ぶ場合は必ず1番下のベース部分を持って2人以上で作業を行ってください。

椅子の座面やレッグレストを持ち上げると、油圧構造に空気が入り、故障やオイル漏れの原因になります。

一覧

| 名称 | 個数 |
|-----------------------|----|
| ヘアキャッチャー | 1 |
| 排水栓 | 1 |
| ヘッドクッション | 1 |
| ネッククッション | 1 |
| コーチボルト (M8) (ワッシャー付き) | 10 |
| リアベース | 1 |

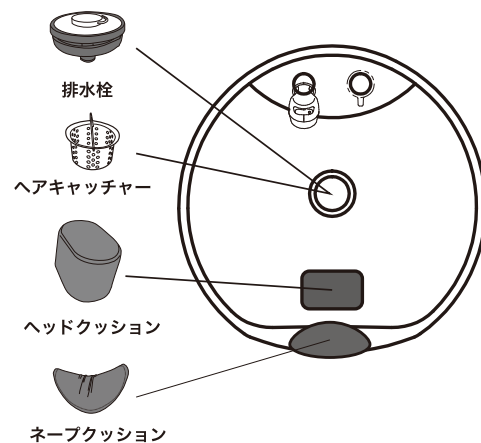

付属品内容（サーモタイプ水栓金具）

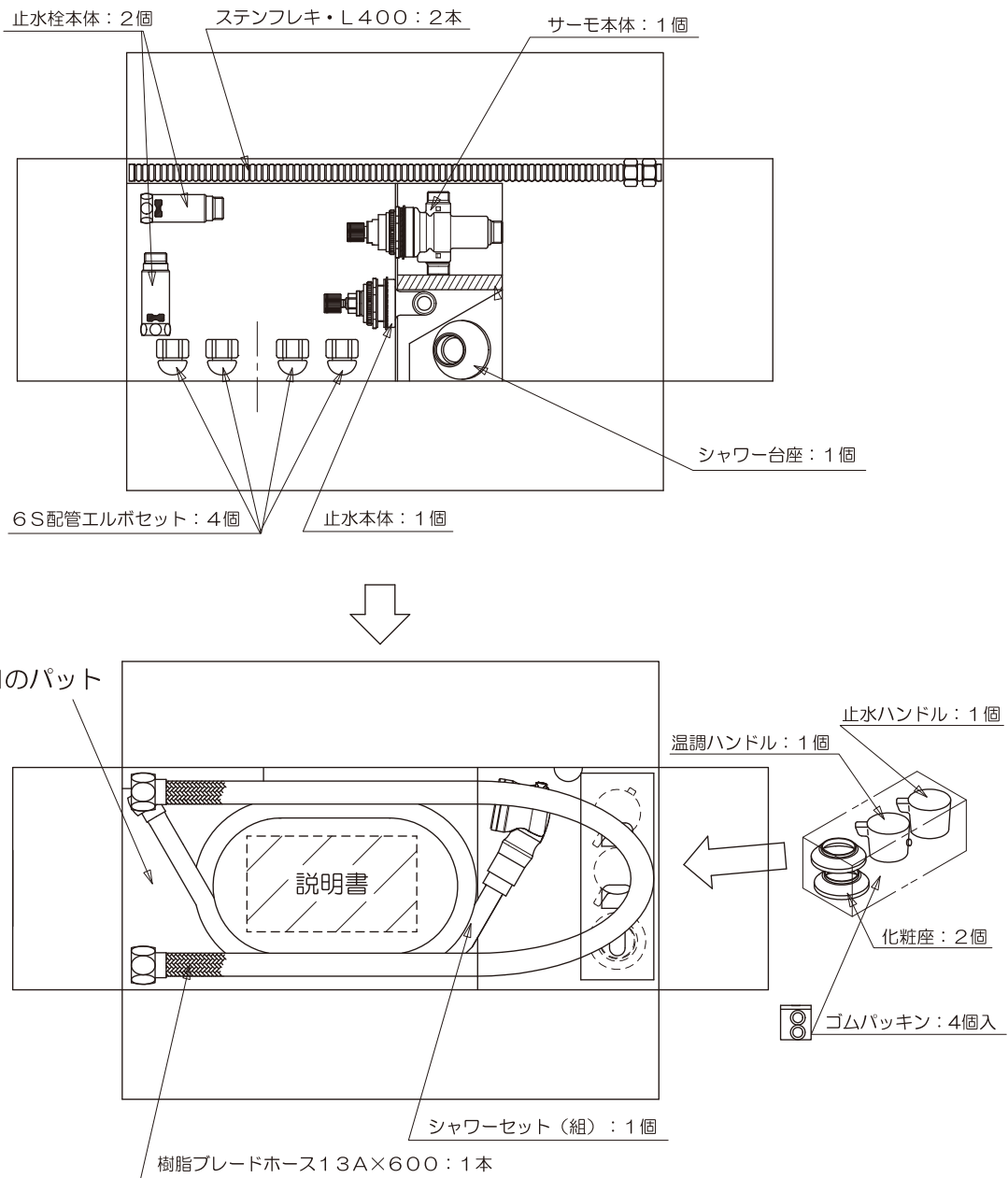

| 名称 | 個数 | シャワーセット（パッキン1個含む） | 1個 |
|--------------------------|----|---------------------|----|
| ステンフレキ 400 mm（パッキン各2個含む） | 2本 | 樹脂ブレードホース（パッキン2個含む） | 1本 |
| 止水本体 | 1個 | パッキン（配管エルボ用） | 4個 |
| 配管エルボセット | 4個 | 止水ハンドル | 1個 |
| サーモ本体 | 1個 | 温調ハンドル | 1個 |
| 止水栓本体（ストレーナー、逆止弁付き） | 2個 | 化粧座（止水用） | 1個 |
| シャワー台座 | 1個 | 化粧座（サーモ用） | 1個 |

付属品内容（シングルレバー水栓金具）

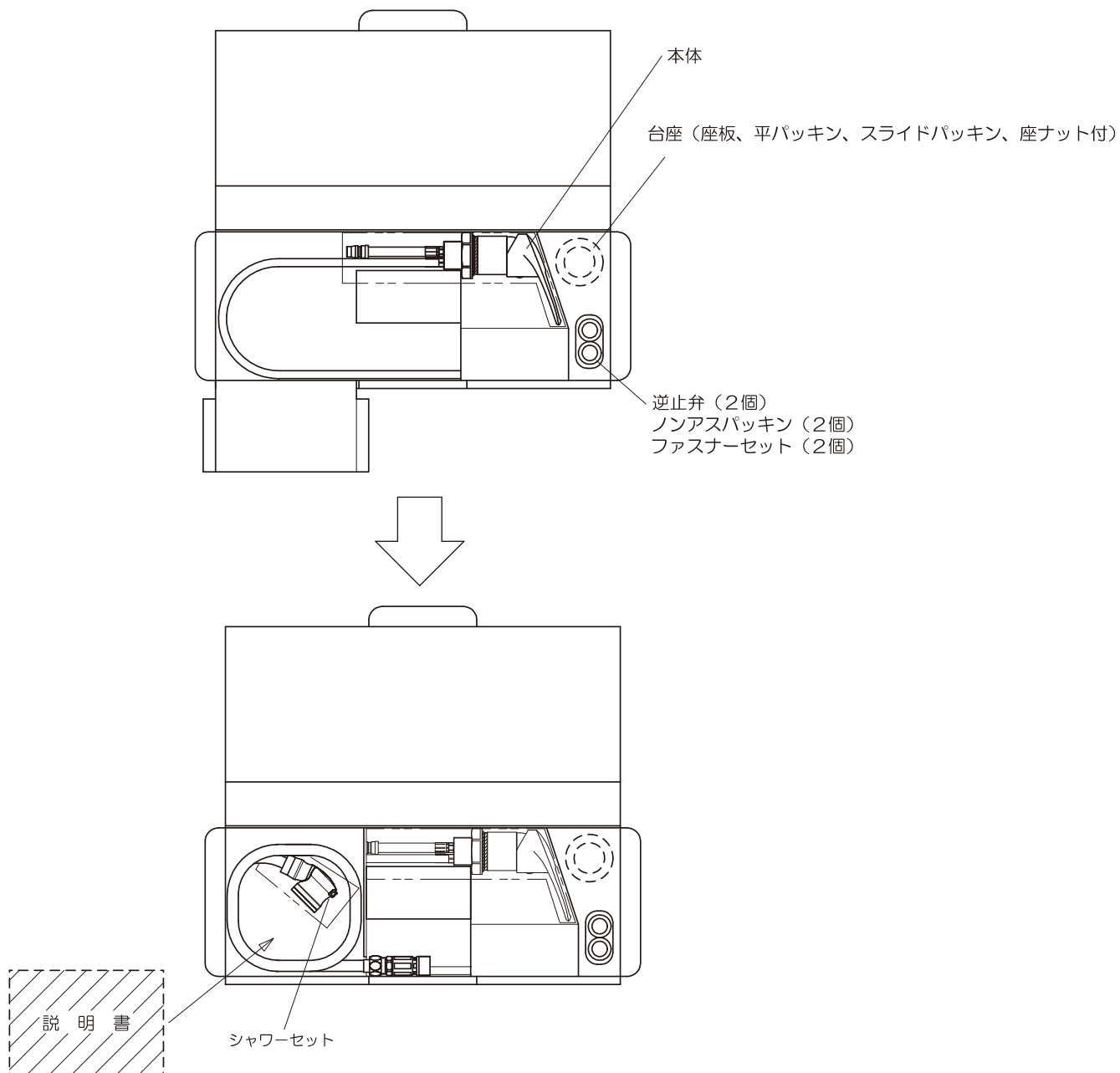

| 名称 | 個数 |
|------------------------------|-----|
| 本体 | 1本 |
| 台座（座板、平パッキン、スライドパッキン、座ナット含む） | 各1個 |
| 逆止弁 | 2個 |
| ファスナーセット | 2個 |
| ノンアスパッキン | 2個 |
| シャワーセット（パッキン含む） | 1個 |

設置について

電源仕様

●床下にて電源工事を行い、定格15A以上の100V3芯アース付きの本機器専用コンセントを設置し機器と接続してください。

アース

●万が一の事故防止、機器保護の為必ずアースはお取りください。

設置床面基準

| | |
|-------|--------------------|
| モルタル床 | 厚さ50mm以上 |
| 木製床 | ボルト取り付け部分に厚さ40mm以上 |

注意事項

- 床面材料・床面仕上げ材に防水材もしくは、防水加工行ったものを使用してください。
 - 設置面が水平かつ凹凸が無いようにしてください。
 - 2階以上に設置される場合は、必ず床下への防水処置（防水工事、ステンレspanの設置、漏水センサーの設置等）を行ってください。
- ※木製床以外への設置の場合別途、取り付け金具（アンカーボルト等）をご用意ください。

配管施工上の注意

| | | |
|------|---------|---|
| 配管仕様 | 給湯・給水配管 | PJ1/2 |
| | 排水 | 立ち上がりVU40またはVP40 |
| | 排水管勾配 | φ 75未満は1 / 5 0以上、 φ 75以上は1 / 1 0 0以上 |

注意事項

- 給湯・給水配管 は同径同圧にしてください。
- 管の切断面はバリ取りをしてください。
- 逆U字配管（鳥居配管）は空気溜まり・ウォーターハンマーの原因となるので避けてください。
- 湯・水を逆配管しないで下さい。やけどや故障の原因となります。
- 給湯配管は最短距離で配管し、配管には保温材を巻いて下さい。

給湯器

- 給湯器をご使用の場合は16号以上を使用してください。
- シャンプー台を複数台の場合は機器ごとに給湯器を使用してください。

接続用パーツについて

- パッキンが使用されている箇所は必ずパッキンのみで取り付けシールテープは使用しないでください。
- ナットの適正締め付けトルクは20N・mです。

サーモタイプについて

- 必ず付属の止水栓をご使用ください。付属以外の物を使用した場合トラブルの原因となります。

使用給湯・給水について

| | | |
|---------|------------------|--------------|
| 給水・給湯圧力 | 最低必要圧力 | 0.15MPa |
| | 最高圧力 | 0.75MPa（静水圧） |
| | 適正圧力 | 0.2～0.3MPa |
| 推奨給湯温度 | 60℃ | |
| 使用可能水質 | 水道水及び飲用可能な井戸水（※） | |
| 用途 | 理美容用 | |

（※）飲用可能な井戸水とは、水道法に定められた飲料水の水質基準に適合する水を言います。

注意事項

- 給水圧力が0.75MPaを超える場合は、市販の減圧弁を設置して適性圧力（0.2～0.3MPa）に減圧して下さい。ウォーターハンマーや流水音が低減します。
- 給水圧力は給湯圧力と同等もしくは高く設定してください。
- 温度調節を容易にするために給水、給湯圧力の差圧はなるべく小さくしてください。
- 高温でのご使用は水栓金具の寿命を短くし破損や水漏れの原因となります。
- 給湯配管は最短距離で配管し、配管には保温材を巻いて下さい。
- 湯・水を逆配管しないで下さい。やけどや故障の原因となります。
- 給湯に蒸気を使用しないで下さい。やけどや故障の原因となります。
- 水栓取り付け前には必ず配管内の清掃を行い配管内のゴミ、砂等を完全に洗い流して下さい。漏水等の恐れがあります。

取り付け後の点検・調整

※必ず行ってください。

- 1)給水・給湯ホースを上げ下げし、外れないことを確認してください。
- 2)水栓の出し止めを数回繰り返し、配管接続部および水栓から水漏れがないことを確認してください。
- 3)天板の上から水栓に対し、水をかけてキャビネット内に浸ししないか確認してください。
- 4)吐水口部をはずし、泡沫内芯をよく水洗いして砂、ゴミなどを完全に除去してください。
 - 配管内のシールテープくずやゴミをきれいに除去し、必ず通水して配管内のゴミを完全に洗い流してください。
- 5)お使いいただく現場で適量、適温が得られるよう止水栓で調整してください。
水の流量を湯の流量の1.5倍程度にすると温度調節がしやすくなります。

操作方法

電源スイッチを入れます。

■電源スイッチはチェア側面下にあります。

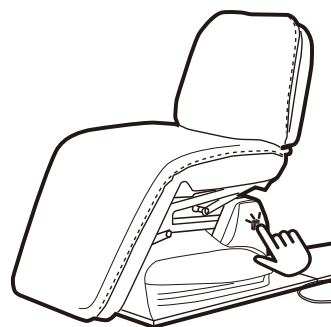

チェア横のフットペダルを操作しチェアを昇降させます。

フットペダル

DOWN → ← UP

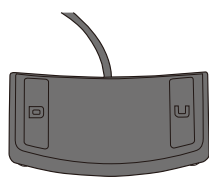

オートアップ

フットペダルの UP 側を踏むと自動でシャンプーポジションまで上昇します。

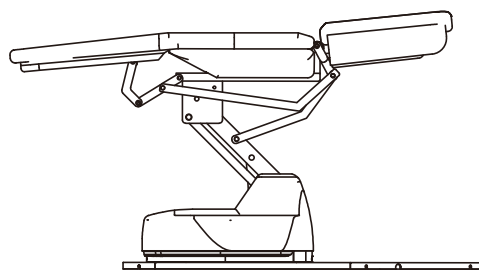
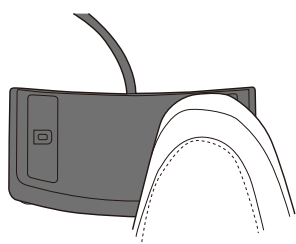

オートリターン

フットペダルの DOWN 側を 2 秒以上踏むと自動でチェアポジションに戻ります。

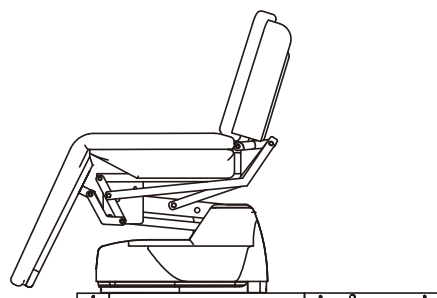
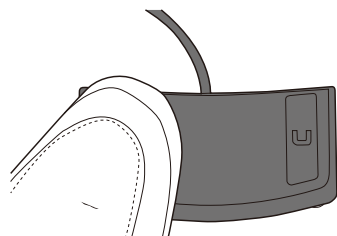

※マニュアル操作方法

チェア上昇後、フットペダルの DOWN を踏み、2 秒以内で離すと少しずつチェアが下げられますので、ネーブ位置の微調整の場合にご使用ください。

製品仕様

| | |
|--------|-----------------------------------|
| 製品名 | リラクゼーションシャンプーユニット CRAL (クラル) |
| 駆動方式 | 油圧電動式 |
| 外形寸法 | 下図参照 |
| 重量 | 102kg (チェア部 74kg : ボールスタンド部 28kg) |
| 混合方式 | サーモタイプ又はシングルレバータイプ |
| 定格電圧 | AC 100V |
| 定格周波数 | 50/60Hz |
| 定格消費電力 | 360W |

外形寸法

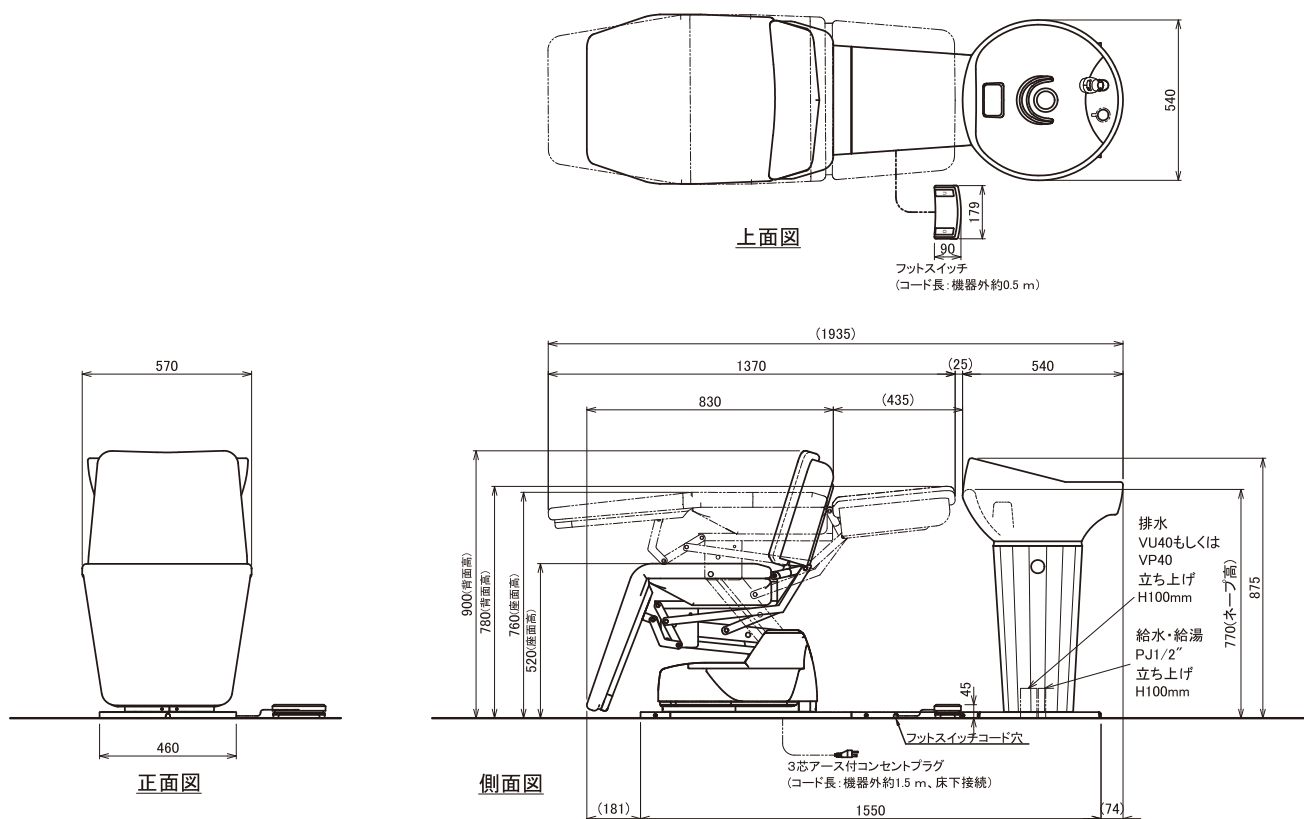

日常のお手入れ

■レザー部

乾いたやわらかい布で軽く乾拭きしてください。
汚れがひどい場合は薄めた中性洗剤で拭いてください。

■ヘアキャッチャー

定期的にとまった髪を取り除いてください。

■シャンプーボール部

薄めた中性洗剤で拭いてください。



■プラスチックカバー部

湿ったやわらかい布で軽く乾拭きしてください。
汚れがひどい場合は薄めた中性洗剤で拭いてください。

■金属部

乾いたやわらかい布で軽く乾拭きしてください。
水がかかった場合は、水分をふき取ってください。
サビの原因となります。

※注意※

設置後の本シャンプー椅子は床に固定されていますので移動することができません。
フットペダルでの操作をせず、手で椅子部分を持ち上げると内部の油圧シリンダーが伸び手を離すとオイルが逆流し故障やオイル漏れの原因になります。

トラブル Q&A

| 現象 | 点検項目 | 処置 |
|-----------------|-----------------------------------|--|
| 温度が安定しない。 | 給湯・給水配管が逆に接続されていませんか？ | 施工時の不良になります。施工業者へご連絡ください。 |
| | 付属の純正止水栓を取り付けていますか？ | 付属の止水栓は逆止弁・ストレーナーを兼ねています。別の止水栓を取り付けた場合、他の部分の故障の原因にもなります。必ず純正品を取り付けてください。 |
| 温度が安定しなくなった。 | ゴミづまりはありませんか？ | ストレーナー・吐水口の清掃を行ってください。 |
| シャワーヘッドから水が漏れる。 | 老朽化や使用頻度によるシャワーヘッドや止水カートリッジの劣化です。 | シャワーヘッドを交換してください（有償） |
| | | 止水カートリッジを交換してください（有償） |

消耗品について

下記の部品は「消耗品」となり、ご使用状況により摩耗・劣化・破損等が予測される部品となりますので、保証の対象外となり保証期間内でも有料となりますので、ご了承ください。

※機器を使用される環境・頻度などにより、消耗の度合い・期間は異なります。

■シャワーヘッド ■シャワーホース ■排水栓 ■ヘアキャッチャー ■パッキン類 ■ヘッドクッション
■ネーブクッション ■止水カートリッジ ■ストレーナー ■排水ホース

また、使用・劣化によるキズや汚れは保証の対象外となります。ご了承ください。

定期的な点検について

下記項目に関して定期的な点検を行い、該当箇所等があった場合、取り付けた施工業者またはビューティガレージへご連絡ください。

- ボール（陶器）に亀裂はないか？
- シャワーホースに緩み・損傷はないか？
- コックに緩み・損傷はないか？
- 給水ホース・排水ホースに緩み・損傷はないか？
- 本体はしっかり床に固定されているか？

安心して水栓をお使いいただくためには、定期的な点検・メンテナンスが必要です。

1年 2年 3年 4年 5年 6年 7年 8年 9年 10年

お客様による日常のお手入れ・点検

消耗部品の交換
シャワーヘッド・シャワーホース・パッキン等

磨耗劣化部品の交換
カートリッジ、ストレーナー等の可動部分等

水栓金具
買い替えの
ご検討

※使用環境により期間は短くなります。

※表の見方：消耗部品は2年目から交換を定期的に行い8年目で水栓金具一式を新品に買い替えを行う。

保証書

本書は、本書記載の内容で無料修理を行う事をお約束するものです。お買い上げの日から下記期間中故障が発生した場合は、製品と本書をご提示の上、修理をご依頼ください。

| | | | |
|--------------|------------------------------|---|-----|
| 商品名 | リラクゼーションシャンプーユニット CRAL (クラル) | | |
| お買い上げ年月日 | 年 | 月 | 日 |
| 無料修理 保証期間 | 期間 (お買い上げ日より) | | |
| | 24ヶ月 | | |
| お客様 | お名前 | 様 | |
| | ご住所 | 〒 | TEL |
| 販売店 | 店名・住所・電話 株式会社ビューティガレージ | | |

【保証規定】

- 取扱説明書、本体貼付ラベル等の注意書に従った正常な使用状態で保証期間内に故障した場合には無料修理致します。
- 保証期間内に故障して無料修理をお受けになる場合には、商品と本書をご持参ご提示の上、お近くの当社ショールームへご依頼ください。
- 保証期間内でも次の場合には有料修理になります。
 - (イ) 本書のご提示がない場合。
 - (ロ) 本書にお買い上げ年月日、お客様名、販売店名の記入のない場合、あるいは字句を書き換えた場合。
 - (ハ) お買い上げ後の落下等による故障及び損傷。
 - (ニ) 本来の目的以外に使用された場合の故障及び損傷。
 - (ホ) 使用上の誤り及び不当な修理や改造による故障及び損傷。
 - (ヘ) ご使用による劣化・消耗品の交換の場合。
 - (ト) 火災、地震、落雷、水害、その他の天災地変、異常電圧による故障及び損傷。
 - (チ) 取付が必要となる機器類を異なる場所で再設置している場合。
- 保証期間内でも商品を販売店へ送付される場合の送料はお客様の負担となります。
- 本書は日本国内においてのみ有効です。Effective only in Japan.
- 本書は再発行致しませんので、紛失しないよう大切に保管してください。
- 遠隔地への出張修理を行った場合には、出張に要する実費を申し受けます。

※この保証書は、本書に明示した期間、条件のもとにおいて無料修理をお約束するものです。
保証書によってお客様の法律上の権利を制限するものではありません。

お問い合わせ先 受付時間：月～土：10:00～18:00(祝日・年末年始を除く)

販売元：株式会社ビューティガレージ

〒154-0015 東京都世田谷区桜新町 1-34-25

ご注文お問い合わせ ☎ 0120-974-554

修理メンテナンス ☎ 0120-919-969

リラクゼーションシャンプーユニット

 BEAUTY
GARAGE

CRAL (クラル)

取扱説明書

お問い合わせ先 受付時間：月～土：10:00～18:00（祝日・年末年始を除く）

ご注文お問い合わせ  0120-974-554

修理メンテナンス  0120-919-969