

# 取扱説明書

# RUTIO

(ルティオ)

この度は、お買い上げいただきまして、誠にありがとうございます。この取扱説明書は、本製品の組立と使用上の注意及び警告事項について記載しています。本製品をご使用になる前に、必ずこの取扱説明書をよくお読みいただき、事故が起こらないよう、記載内容にしたがって正しくお使いください。また、お読みになった後も、必要な時にいつでも調べられるよう、すぐに取り出せる場所へ大切に保管してください。

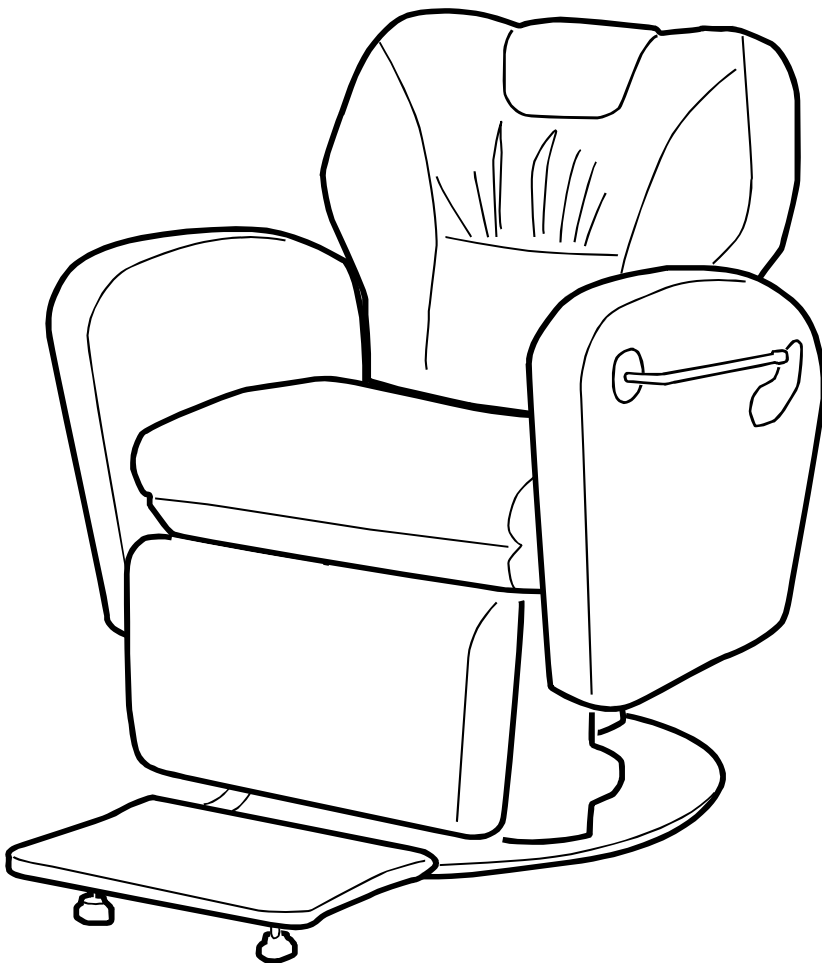



# もくじ

重要事項説明.....	3
各部の名称.....	4
■梱包内容.....	5
安全上のご注意.....	6
組み立て方法.....	7
■背もたれの取り付け方法.....	7
使用方法.....	8
■アームレストの取り付け方法.....	8
使用方法.....	9
■昇降の操作方法(フットコントロールオートスイッチ).....	9
■昇降の操作方法(サイドマニュアルスイッチ).....	9
使用方法.....	10
■回転操作方法.....	10
■ヘッドレストの調整方法・刈布掛け.....	10
使用方法.....	11
■マグネットプレート.....	11
故障かな?と思ったら.....	12
基本仕様.....	13
■本体の基本仕様.....	13
保証書.....	14

# 重要事項説明

- ・本製品は業務用です。
- ・本製品の使用制限は 150kg 以下です。

-  **危険** : 取扱いを誤った場合、使用者が死亡または重傷を負うことがあり、かつその切迫の度合いが高い場合。
-  **警告** : 取扱いを誤った場合、使用者が死亡または重傷を負う重大な事故の原因となる。
-  **注意** : 取扱いを誤った場合、使用者が軽傷を負うかまたは器具損傷の原因となる。

この取扱説明書には下記のマークをつけています。



## 禁止マーク

絵表示	名称	絵表示	名称	絵表示	名称
	一般禁止		火気禁止		接触禁止
	水濡れ禁止		濡れ手禁止		風呂使用禁止
	分解禁止				

## 注意マーク

絵表示	名称	絵表示	名称	絵表示	名称
	一般注意		回転物注意		破裂注意
	感電注意		高温注意		発火注意
	指のケガに注意		手や腕を挟まれないよう注意		手を挟まれないよう注意

## 指示マーク

絵表示	名称	絵表示	名称	絵表示	名称
	一般指示(必ず行う)		電源プラグをコンセントから抜け指示		アース線を必ず接続せよ指示

- 第三者に譲渡・貸与される場合も、この説明書を必ず添付してください。
- この説明書は保証書を兼用しています。大切に保管してください。
- 本製品に関するお問い合わせは、お求めの販売店もしくは弊社にご連絡ください。

# 各部の名称

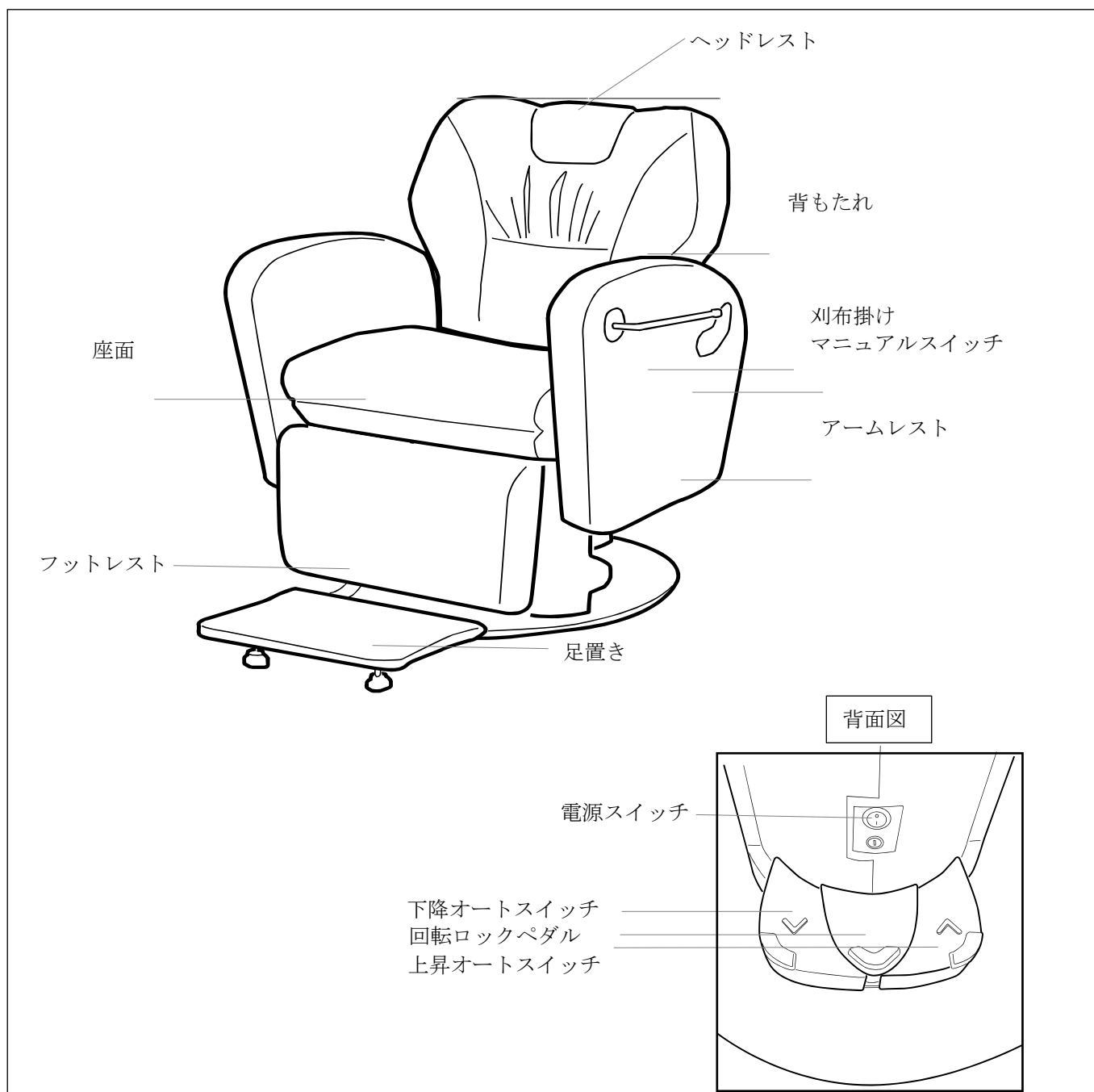

## ■梱包内容

箱を開けたら部品がすべて揃っていることを確認してください。

梱包内容の不足、破損のある場合は、お求めの販売店もしくは弊社までお申し出ください。

本体

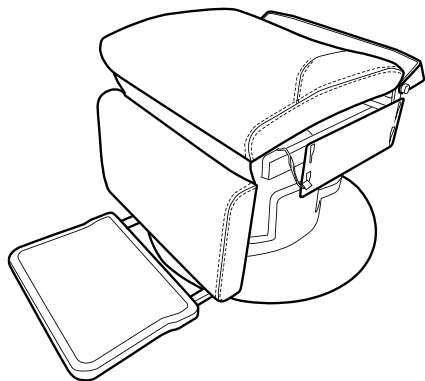

背もたれ

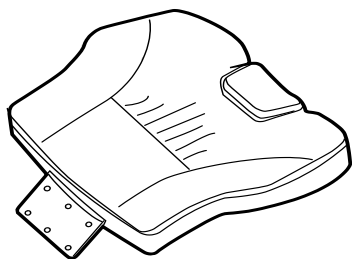

ネジ×6

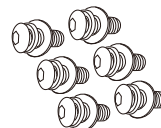

鉄板に取り付いています

アームレスト×2

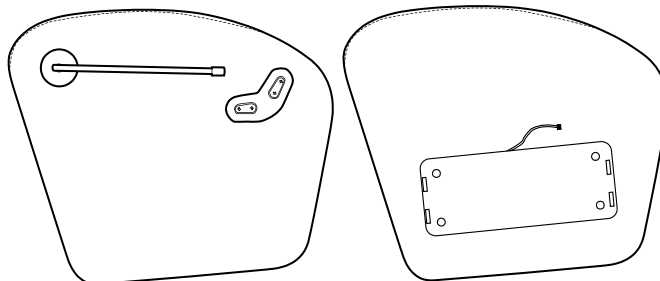

工具





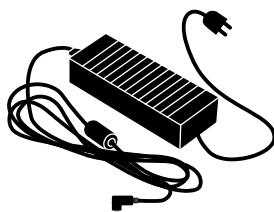











AC アダプター



# 安全上のご注意

●使用前にこの「安全上のご注意」をよくお読みのうえ、正しく使用してください。

 <b>警告</b> 取扱いを誤った場合、使用者が死亡または重傷を負う重大な事故の原因となる。		
絵表示	重要事項	危害・損害
	電源プラグは確実に根本まで差し込んでください。	差し込みが不完全だとショートや発熱により発火の原因となります。
	使用しないときは電源プラグを抜いてください。	不用意な操作で思わぬ事故が起きたり、絶縁劣化による漏電火災の原因となります。
	電源コードやプラグは傷んだ状態で使用しないでください。	感電や発火の原因となります。
	電源プラグを抜くときはコードを持たずに、電源プラグを持って引き抜いてください。	電源コードが破損し感電や発火の原因となります。
	本製品を設置する際には、必ず平らでしっかりした床の上に設置してください。	傾いた場所に設置しますと本製品が転倒する恐れがあります。
	本製品の作動前、及び作動中は、まわりの人の身体や手足、障害物が無いか十分注意してください。	本製品に挟まれ、人身事故や物損事故の原因になります。
	本製品は電気機器を使用していますので、水をかけたりしないでください。	故障や感電の恐れがあります。

 <b>注意</b> 取扱いを誤った場合、使用者が軽傷を負うかまたは器具損傷の原因となる。		
絵表示	重要事項	危害・損害
	200kg 以上の荷重をかけないでください。	転倒事故や作動不良となります。
	電源コードの上に物を置かないでください。	コードがきずついで、断線、ショートによる感電や発火の原因になります。
	使用前に各部が正常かつ安全に作動することをご確認ください。	
	ゆるみ、がたつき、傾き、音等に常に注意して、点検を行ってください。また少しでも違和感を感じたときはご使用を中止してください。	故障の恐れがあります。
	角度調節を連続して使用するとモーターが加熱してきます。2分以上連続で作動させないでください。	故障の恐れがあります。
	スイッチは押し間違いの無いように、十分注意して操作を行ってください。操作を行う人は回りに十分注意を払い、言葉を掛けてから本製品の動作を行ってください。	

# 組み立て方法

## ■背もたれの取り付け方法

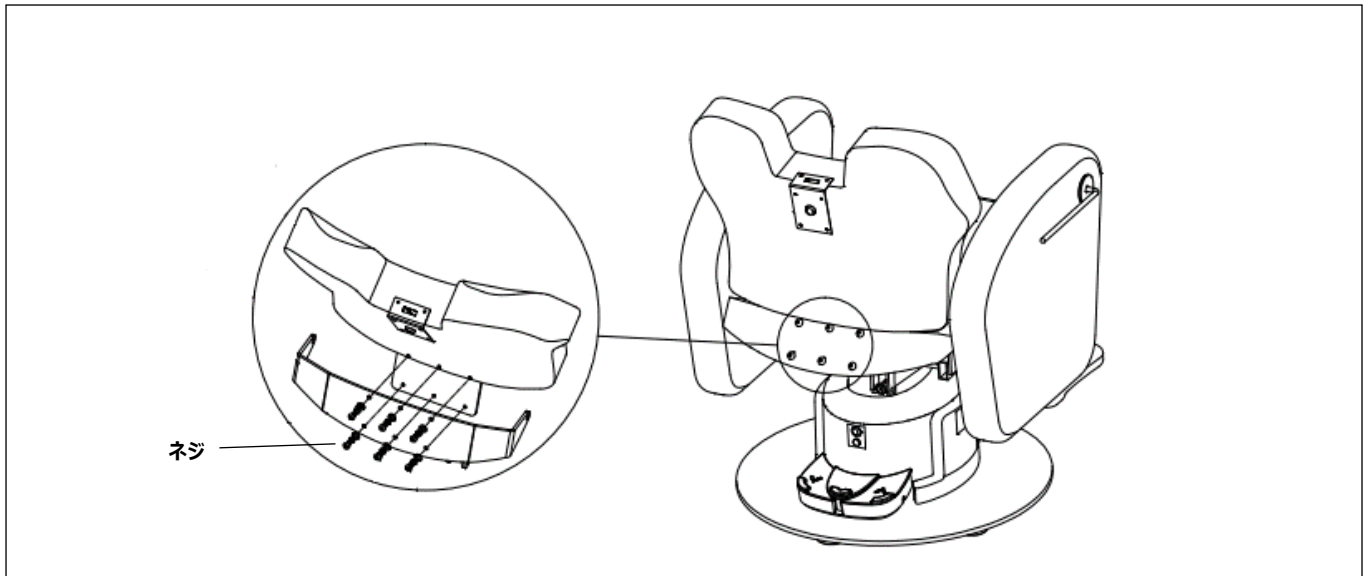

- ① 背もたれの鉄板に取り付けられている6本のネジを外します。
- ② 背もたれと座面の鉄板を重ねて付属の工具を使用してネジを締めてください。

# 使用方法

## ■アームレストの取り付け方法

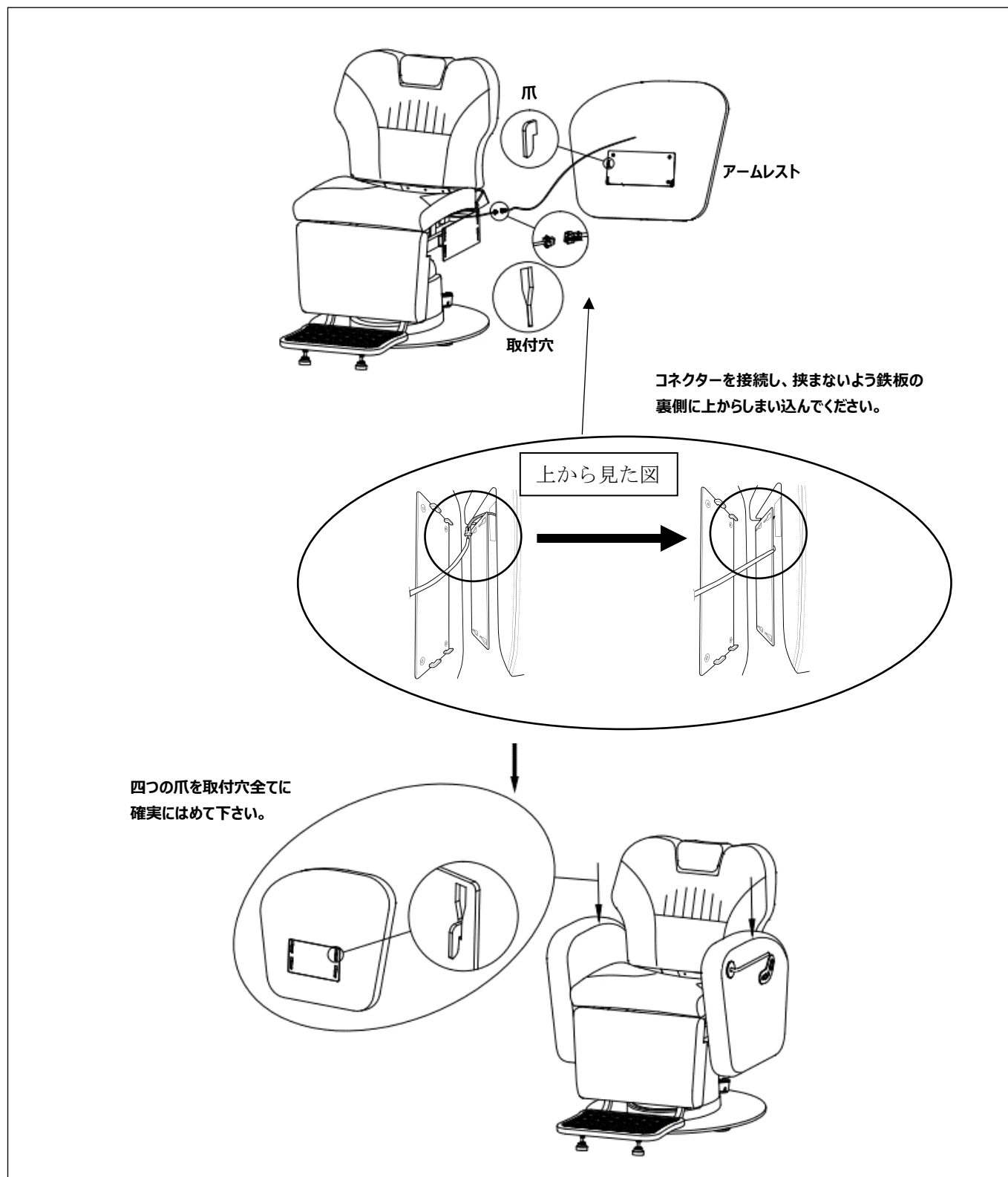



アームレスト(右・左)を上図のように取り付けてください。

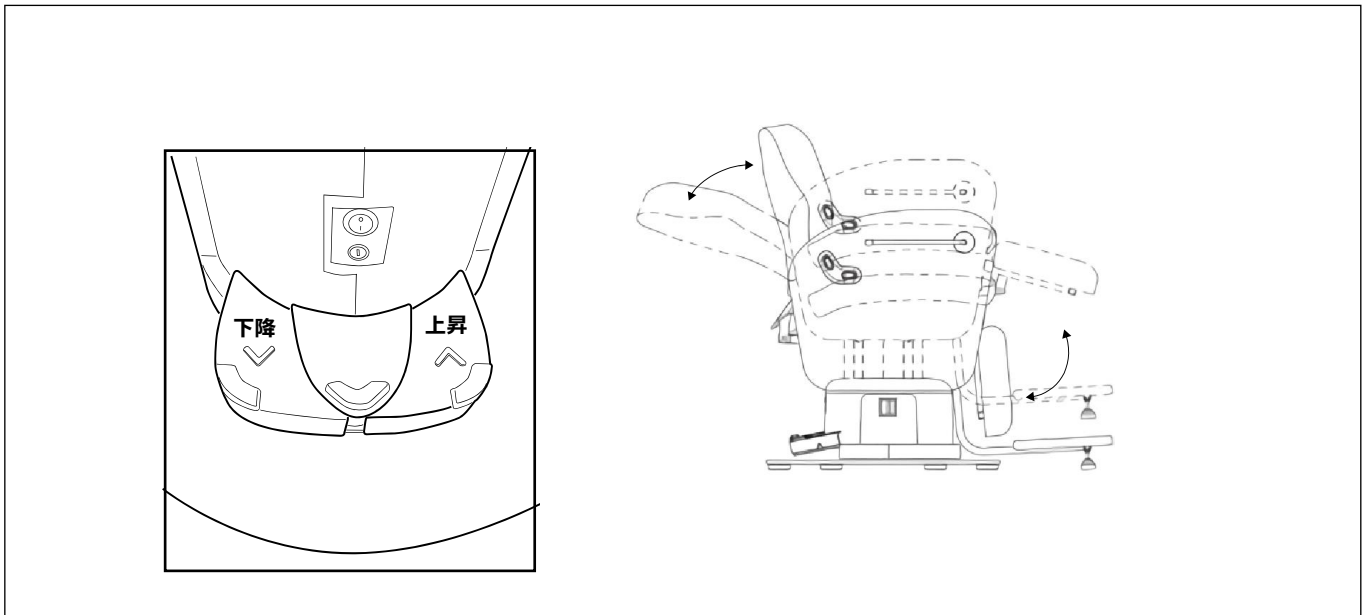

# 使用方法

## ■昇降の操作方法(フットコントロールオートスイッチ)



フットスイッチの  ペダルを踏むとチェア本体が施術位置まで上昇し、

 ペダルを踏むとチェア本体が所定位置に戻ります。

## ■昇降の操作方法(サイドマニュアルスイッチ)

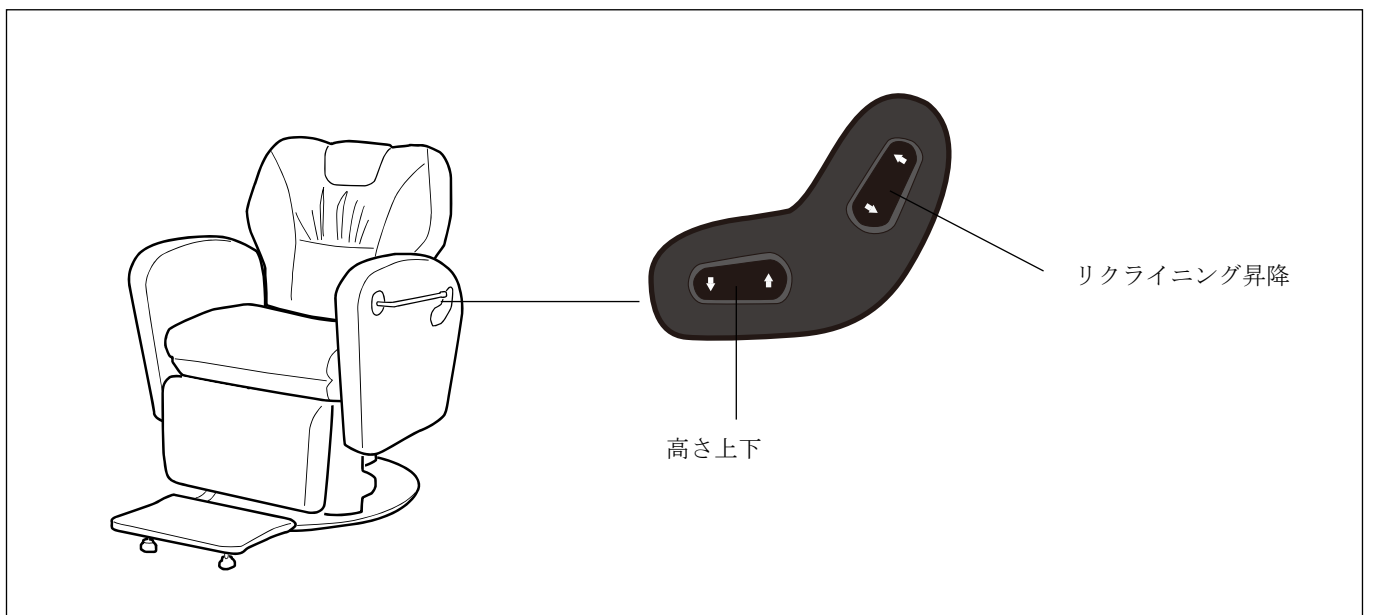

椅子のサイドにあるスイッチを使ってマニュアル操作(微調整)ができます。  
※オート動作中にマニュアル操作はできません。

# 使用方法

## ■回転操作方法

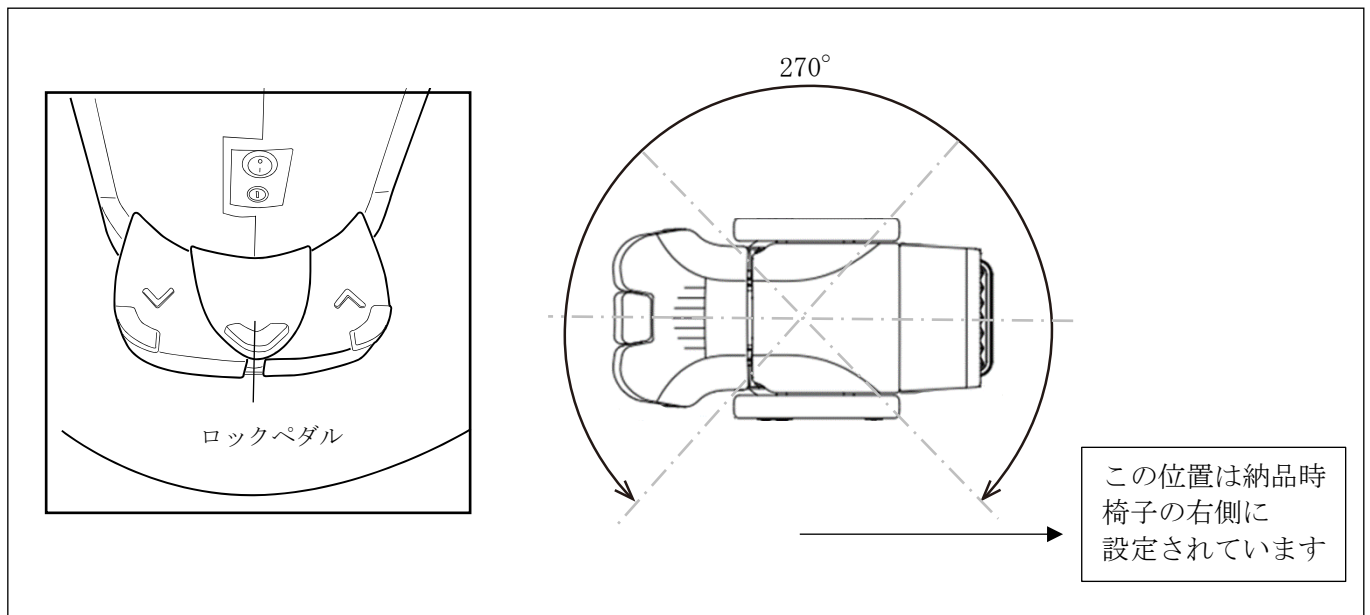

ロックペダルを一回踏むとロックが外れ椅子をフリーに回転させることができ、もう一度ロックペダルを踏むとお好みの位置でロックがかけられます。  
※チェアは360度の回転はできません、回転方向を左右どちらかにお決めの上初期位置を設定してください。

## ■ヘッドレストの調整方法・刈布掛け

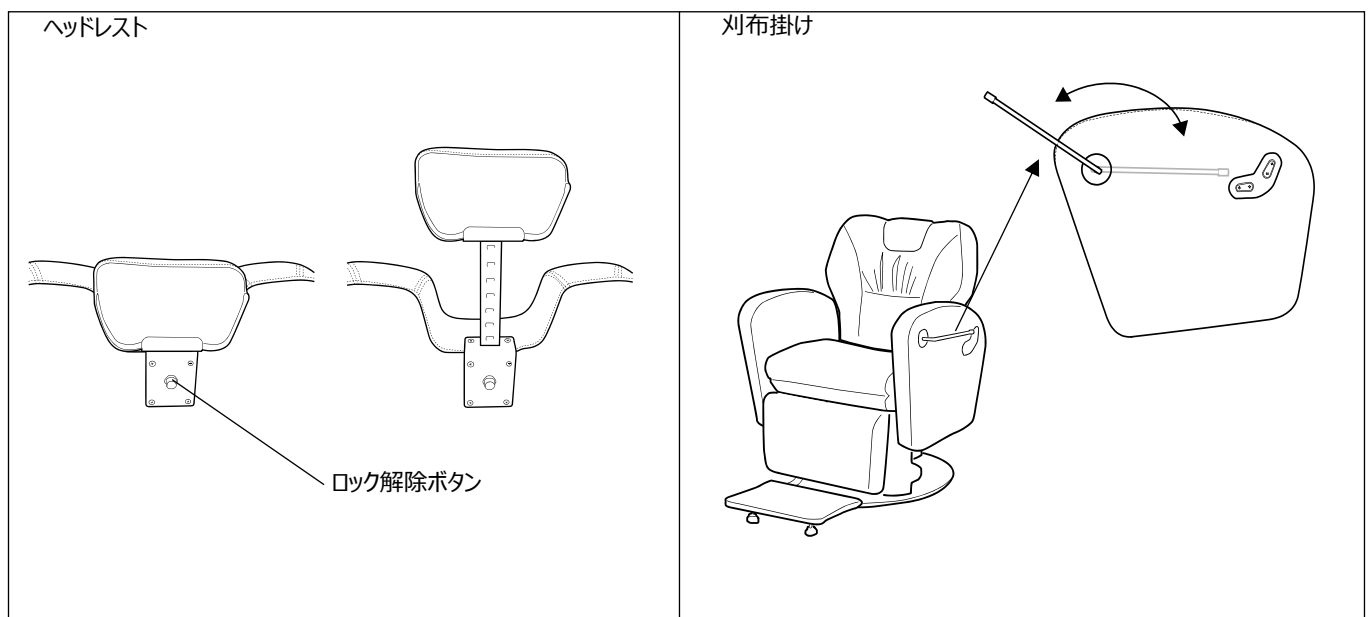

- ・背面のロック解除ボタンを押しながらヘッドレストを持ち上げることで高さを変更できます。
- ・最後までヘッドレストを持ち上げると外すことができます。
- ・刈布掛けは図のように前に倒すことをご使用いただけます。

# 使用方法

## ■マグネットプレート

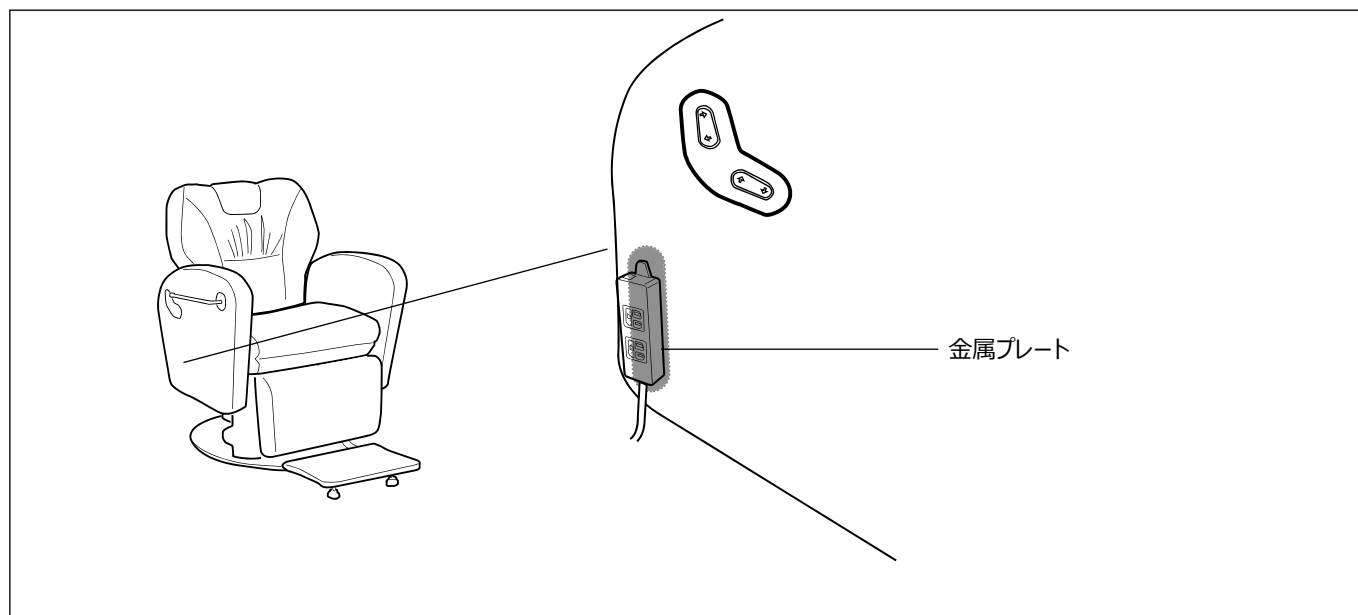

アームレストの後部下側に金属プレートが埋め込まれていますので、マグネット付きコンセントなどが取り付けられます。

※強力磁石使用の製品をご使用ください。(コンセントは別売りです)

# 故障かな？と思ったら

症状	考えられる原因	対処法
ペダルやボタンを押してもチェアが昇降しない。	チェアが上がりきっている または下がりきっている。	別のボタンを押してみてください。
	電源プラグがコンセントより抜けている。	コンセントに電源プラグを差し込みなおしてください。
	AC アダプターの接続が外れている。	AC アダプターのとチェア本体を接続しなおしてください。

# 基本仕様

## ■本体の基本仕様

製品名	RUTIO(ルティオ)		
電源方式	AC アダプター方式		
定格電圧	100V		
周波数	50/60Hz		
消費電力	最大150W		
本体質量(kg)	93		
本体サイズ(mm)	最大	幅	790
		高さ	1095
		奥行き	1325
使用環境	温度(°C) -5 ~ 50	湿度(%) 45 ~ 85	

# 保証書

本書は、本書記載の内容で無料修理を行う事をお約束するものです。お買い上げの日から下記期間中故障が発生した場合は、製品と本書をご提示の上、修理をご依頼ください。

商品名	RUTIO(ルティオ)		
お買い上げ年月日	年	月	日
無料修理 保証期間	期間（お買い上げ日より）		
	24 ヶ月		
お客様	お名前	様	
	ご住所	〒	TEL
販売店	店名・住所・電話 株式会社ビューティガレージ		

## 【保証規定】

- 取扱説明書、本体貼付ラベル等の注意書に従った正常な使用状態で保証期間内に故障した場合には無料修理致します。
- 保証期間内に故障して無料修理をお受けになる場合には、商品と本書をご持参ご提示の上、お近くの当社ショールームへご依頼ください。
- 保証期間内でも次の場合には有料修理になります。
  - 本書のご提示がない場合。
  - 本書にお買い上げ年月日、お客様名、販売店名の記入のない場合、あるいは字句を書き換えた場合。
  - お買い上げ後の落下等による故障及び損傷。
  - 本来の目的以外に使用された場合の故障及び損傷。
  - 使用上の誤り及び不当な修理や改造による故障及び損傷。
  - ご使用による劣化・消耗品の交換の場合。
  - 火災、地震、落雷、水害、その他の天災地変、異常電圧による故障及び損傷。
  - 取付が必要となる機器類を異なる場所で再設置している場合。
- 保証期間内でも商品を販売店へ送付される場合の送料はお客様の負担となります。
- 本書は日本国内においてのみ有効です。Effective only in Japan.
- 本書は再発行致しませんので、紛失しないよう大切に保管してください。
- 遠隔地への出張修理を行った場合には、出張に要する実費を申し受けます。
 

※この保証書は、本書に明示した期間、条件のもとにおいて無料修理をお約束するものです。  
保証書によってお客様の法律上の権利を制限するものではありません。

**お問い合わせ先** 受付時間：月～土：10:00～18:00（祝日・年末年始を除く）

販売元：株式会社ビューティガレージ

〒154-0015 東京都世田谷区桜新町 1-34-25

ご注文お問い合わせ ☎ 0120-974-554

修理メンテナンス ☎ 0120-919-969