

supersonic r

Dyson Supersonic r™ヘアドライヤー プロモデル 取扱説明書

HDI8 JN.126956 13.02.2024

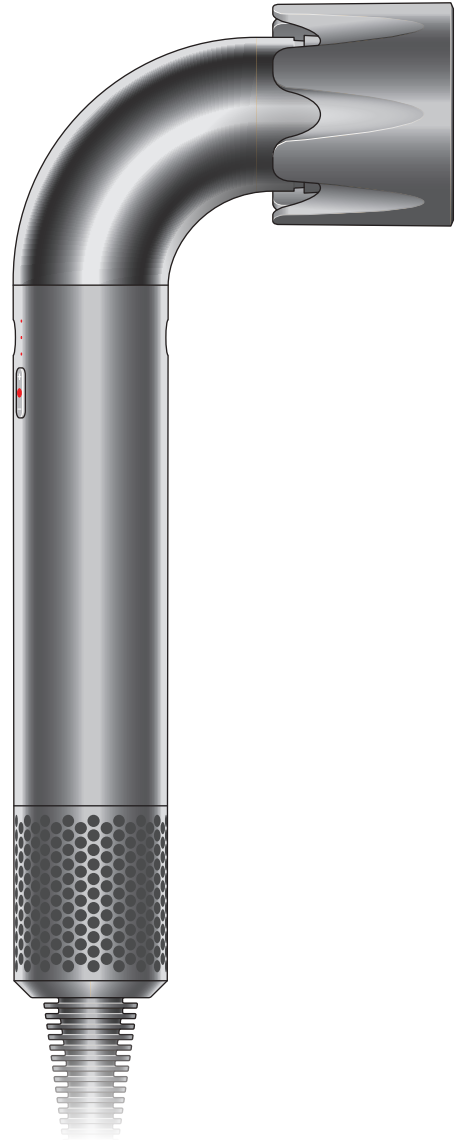

本製品の仕様およびデザインは、予告なしに変更することがあります。
また、掲載された仕様やイメージ(イラストや写真)は、実際と異なる場合があります。

目次

- 2 本製品について
- 3 各部の名前と働き
- 4 使い方
- 5 LEDディスプレイ
- 6 定期的なお手入れ

dyson

本製品について

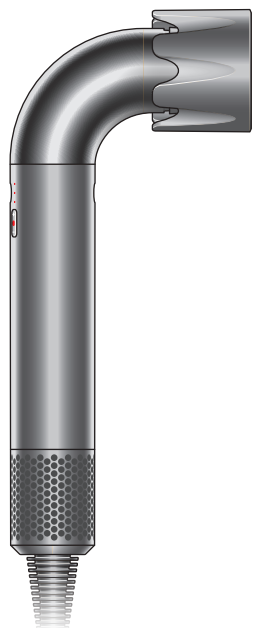

Dyson Supersonic r™ヘアドライヤー プロモデル

最軽量*1で思いどおりのスタイルを実現する高精度ヘアドライヤーです。*2

3つのオート設定アタッチメントが付属しています。

別売りのアクセサリは[dyson.co.jp](https://www.dyson.co.jp)からご購入いただけます。

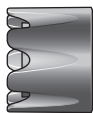

速乾ツール



プロコンセントレーター

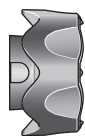

低温ツール

*1 2024年3月時点で販売中のダイソンのヘアドライヤーとの比較。本体のみの重量に基づいています。

*2 Dyson Supersonic Shineヘアドライヤーとの比較。

各部の名前と働き

電源オン/オフ

風速切替
3段階の風の
強弱調節機能。

風温切替
4段階の風温調節機能。
冷風モードを含みます。

フィルターお手入れの
お知らせLED
フィルターのお手入れ時期を
LEDの点滅でお知らせします。

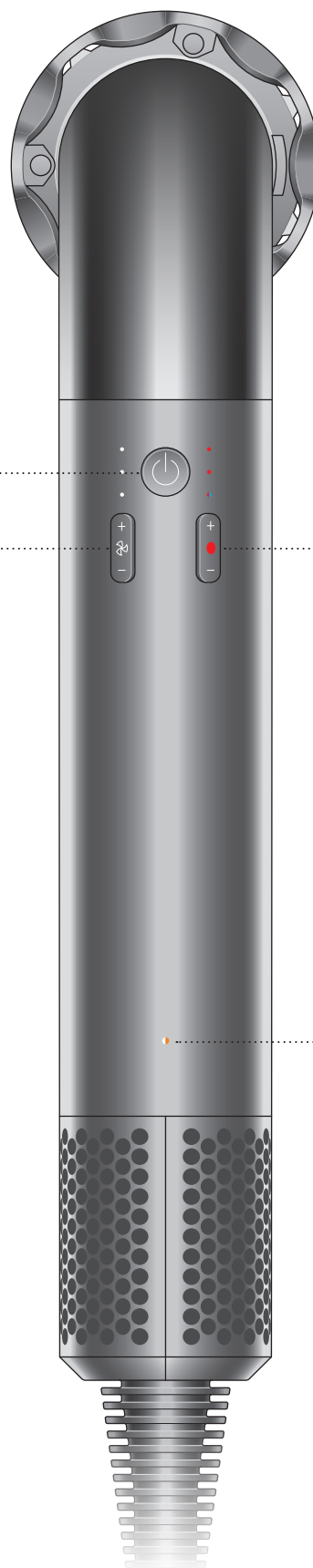

使い方

製品を箱から取り出す

電源プラグをコンセントに差し込む

製品を使用するには、電源を入れる前にアタッチメントを装着する必要があります。

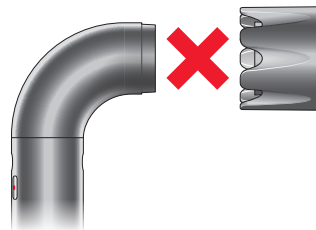
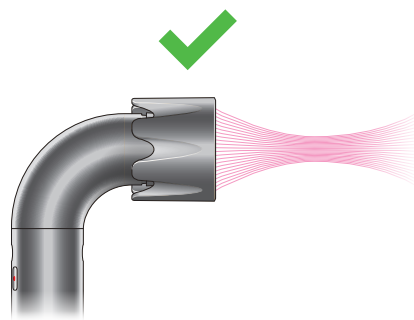

速乾ツール

高速の風を生み出し、髪をすばやく乾かします。

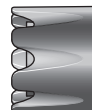

プロコンセントレーター

ブラシを使ったブローに。ブローしたい箇所だけに風圧の高い風を送ります。



低温ツール

デリケートな頭皮を低温のやさしい風ですばやく乾かします。*3



*3 Dyson Supersonic™ヘアドライヤー 速乾ツールとの比較。

LEDディスプレイ

オート設定アタッチメント

取り付けられたアタッチメントを瞬時に認識して最適な風速と風温に自動的に調節し、パフォーマンスを最適化します。また、アタッチメント学習機能を用いて、最後に使用した設定を認識します。

LED

LEDの色で、4段階の風温調節と3段階の風速調節を表示します。

風速



風温

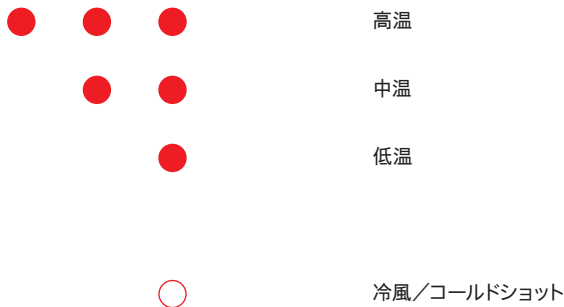

診断

LEDが黄色で点滅:

フィルターのお手入れが必要です。



LEDが白色で点滅:

フィルターが取り付けられていないか、または正しく取り付けられていません。製品が機能するよう、フィルターが正しく取り付けられているか確認してください。



LEDが青白色で点滅:

アタッチメントが取り付けられていません。製品が機能するよう、アタッチメントが正しく取り付けられているか確認してください。



3つの白色LEDがすべて点滅:

電源オン/オフボタンを押してエラーを消去します。



3つの赤色LEDがすべて点滅:

製品の電源を切り、電源プラグをコンセントから抜いてください。その後、電源プラグをコンセントに差し込み、再び製品の電源を入れます。



白色と赤色のLEDが一斉に点滅:

<ダイソンお客様相談室>までご連絡ください。



フィルターのお手入れ方法については、www.dyson.co.jp/supportをご覧ください。



定期的なお手入れ

フィルターのお手入れ

製品の性能を維持するために、黄色のLEDランプが点滅したり、風量が弱くなったと感じたら、フィルターのお手入れを行ってください。フィルターが取り付けられていない場合は、白色のランプが点滅します。フィルターのお手入れを定期的に行うことをおすすめします。

ステップ1

電源を切り、電源プラグをコンセントから抜いてください。本体の温度が下がってからお手入れを行ってください。

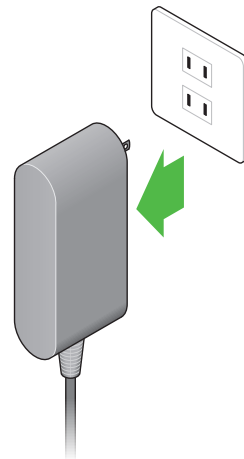

ステップ2

フィルターユニットをゆっくりと開き、電源コードから外します。

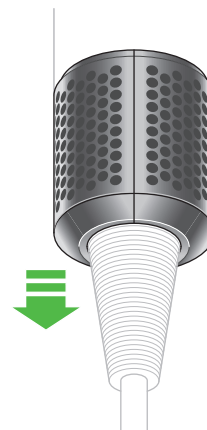

ステップ3

フィルターカバーからインナーフィルターを取り外します。

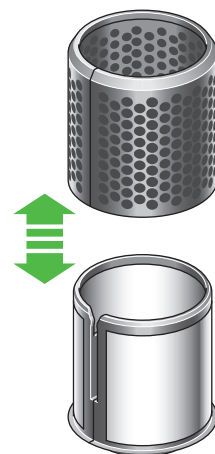

ステップ4

柔らかく毛羽立ちのない乾いた布で、本体のフィルターカバーから、髪の毛や大きなホコリなどを拭き取ってください。

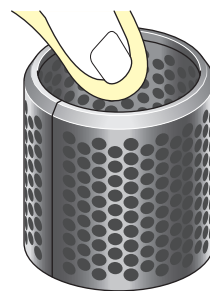

ステップ5

フィルターカバーとインナーフィルターを指先でやさしくもみ洗いし、すすいで、ホコリを取り除いてください。

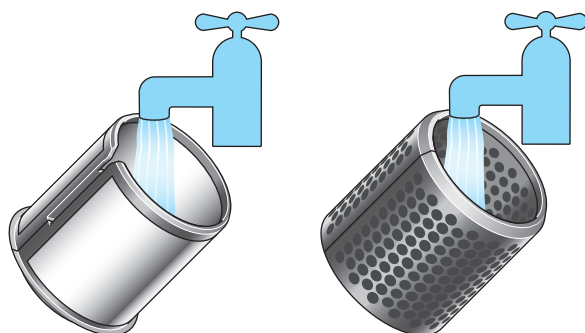

ステップ6

少量(小豆大)の洗剤を手に取り、インナーフィルターの外側を軽く円を描くようにこすり洗います。次に、インナーフィルターの内側を上下に軽くこすり、最後に水でしっかりとすすいでください。

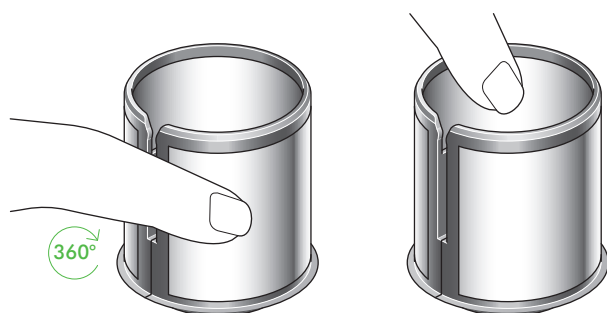

ステップ7

光にかざし、ホコリや汚れが残っていないか確認します。



ステップ8

つまむような動作で、乾いたペーパータオルを使ってインナーフィルターを優しく絞り、水分を取り除いてください。

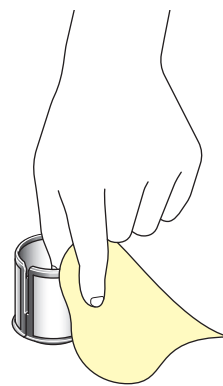

ステップ9

フィルターカバーとインナーフィルターが分離された状態で、完全に乾かします。

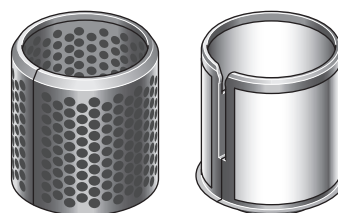

ステップ10

インナーフィルターをフィルターカバーに入れる前に、ホコリや汚れが残っていないことを確認してください。フィルターユニットをゆっくりと開き、電源コードの上から被せます。フィルターユニットを本製品のハンドルの方へ移動させ、カチッと音がする位置にはめてください。フィルターユニットを取り付けていない状態で、本製品を使用しないでください。

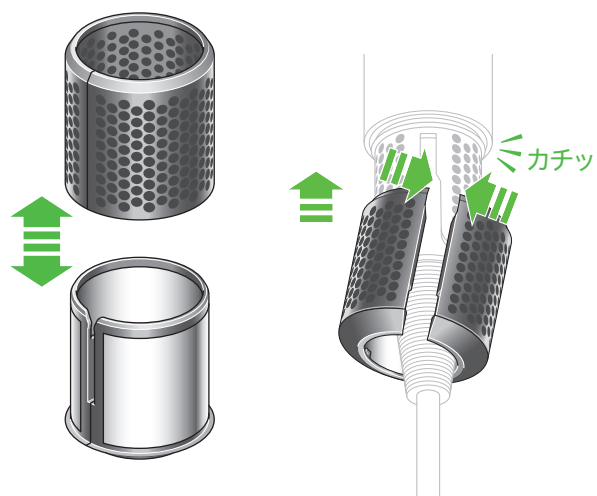

LEDが白色で点滅:

フィルターが取り付けられていないか、または正しく取り付けられていません。製品が機能するよう、フィルターが正しく取り付けられているか確認してください。

製品のお手入れとメンテナンス方法については、www.dyson.co.jp/supportをご覧ください。



法令の遵守と安全上の注意

必ずお読みください

Dyson Supersonic r™ヘアドライヤーを
お買い上げいただきありがとうございます。

安全に関する 重要な説明事項

本製品を使用する前に、取扱説明書および本製品に記載されている、安全に関する説明事項と警告マークをすべてお読みください。

お使いになる方や他の方への危害、財産への損害を未然に防ぐために、本製品を使用する場合は、以下の警告および基本的な注意事項を必ず守ってください。

警告

本体、フィルターおよび付属品には磁石を使用しています。

1. ペースメーカーや除細動器などの埋め込み型医療機器は、強い磁場の影響を受ける可能性がありますので、近づけないでください。また、クレジットカード及び磁気系の記憶メディアなども影響を受ける可能性があるため、近づけないでください。

警告

これらの警告は、製品本体、アタッチメント、付属品すべてを対象としています。また、該当する場合、充電器や電源アダプターも対象となります。

火災、感電またはけがを防止するために必ず以下の点を守ってください。

2. 本製品は、本製品の使用に関して保護者の指示・監督を受けない限り、身体能力又は感覚・精神的能力が減弱している方(お子様を含む)が単独で使用することはできません。
3. お子様のいるところで使用する場合は、十分注意してください。お子様が本製品で遊ばないよう注意を払ってください。
4. 警告:本製品は浴槽、シャワー、洗面器、またはその他水のある場所では使用しないでください。



5. 電源コードや電源プラグが破損した状態で本製品を使用しないでくださ

い。使用中に破損が見受けられた場合は、事故を避けるために、直ちに運転を止め、必ずくダイソンお客様相談室>にご連絡ください。

6. 定格15A以上のコンセントを単独で使用し、他の機器と併用しないでください。異常発熱や発火の原因になります。
7. 本製品には過熱を防止するための温度過昇防止装置が備わっています。お使いの製品の動作が停止した場合は、コンセントから電源プラグを抜き、本製品本体の熱を冷まして下さい。
8. 注意:温度過昇防止装置の意図しないリセットによる事故を避けるため、本製品はタイマーのような外部スイッチを使用して操作したり、事業者などによって定期的に電源のオン/オフが行われる電気回路に接続したり、電源供給が不安定または電源が切れる可能性のあるコンセントに電源プラグを差し込んだりしないでください。
9. 洗面所などで本製品を使用する場合は、使用後に電源プラグをコンセントから抜いてください。水のかかりやすい所や湿気の多い所で使用した場合、製品の電源が切られていても危険な事故につながる可能性があります。
10. 髪を乾かす以外の用途で本製品を使用しないでください。
11. 濡れた手で電源プラグや本製品を触らないでください。
12. コンセントから抜くときは、必ず電源プラグを持って抜いてください。電源コードを引っ張らないでください。延長コード、電源タップなどの配線器具を介しての電源接続はしないで下さい。
13. 電源コードは引っ張ったり、無理に曲げたりしないでください。電源コードを熱いものの上に置かないでください。また、本体に巻きつけしないでください。
14. 本製品のいかなる部分にも、潤滑油、洗剤、ツヤ出し剤、芳香剤等を使用しないでください。
15. 点検、修理が必要な場合は、<ダイソンお客様相談室>までご連絡ください。本製品を分解しないでくださ

い。誤って組み立てると、感電または火災につながるおそれがあります。

16. 本製品を落として破損したり、屋外に放置したり、液体に接触するなどしてうまく機能しない場合、必ず<ダイソンお客様相談室>にご連絡ください。
17. 電源プラグは、図のように、電源コードが下になるようにコンセントに差し込んでください。電源コードが上、または横になるコンセントは使用しないでください。プラグの破損の原因になります。

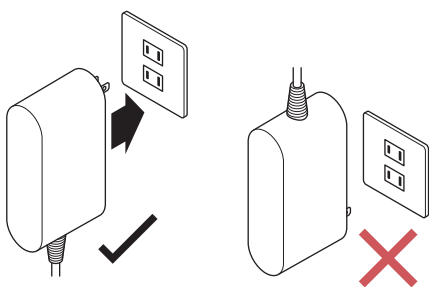

本書をよく読み、
保管してください。

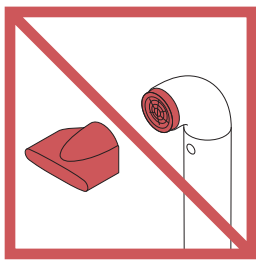

使用中、送風口とその周辺ならびにアタッチメントが高温になることがありますので、触らないようご注意ください。

その他の重要事項

点検・修理と異常発生時

- 点検や修理は、本書および取扱説明書に記載されている内容、または、<ダイソンお客様相談室>の指示によるもの以外を行わないでください。
- 異常が発生した場合は、点検前に必ずコンセントから電源プラグを抜いてください。本製品がうまく作動しない場合は、まず始めにコンセントに電気がきちんと供給されているか、そして電源プラグが適切にコンセントに差し込まれているかを確認してください。

廃棄に関するご案内

- 弊社の製品は、リサイクル可能な素材で作られています。本製品を廃棄される際は、適切にリサイクルを行なってください。廃棄およびリサイクルに関する情報は、お住まいの自治体にご確認ください。

製品登録

本製品のメーカー保証は、購入日から2年間です。お客様情報と製造番号(シリアルナンバー)をご登録いただくことで、メーカー保証が適用されます。弊社の迅速かつ最適な保証サービスを確実に受けていただけるよう、購入後すぐに本製品の製品登録を行っていただくことをお勧め致します。購入日や購入店舗を示すレシート、領収書、配送伝票などは保管してください。

- 製品登録は以下のサイトから行っていただけます。
ダイソン公式ウェブサイト www.dyson.co.jp

メーカー保証内容

- 購入日から2年以内に、製品、部品または製品の一部に製造上の瑕疵があると認められる場合、無料で製品または部品の交換、または修理を致します。(該当する部品の生産が終了するなど部品の在庫がない場合は、弊社が代替となる別の部品に交換します。)
- メーカー保証には次のものが含まれます。診断、修理、調整、点検などの技術料、部品および補助材料代、ご指定の場所から修理センターまでの往復運賃。
- 修理の際、弊社の品質基準に適合した再利用部品を使用することがあります。
- メーカー保証は、日本国内にお住まいのお客様を対象に、本製品の日本国内での使用のみに適用されます。(This warranty is valid only in Japan and applies only to the use of this product in Japan for customers residing in Japan.)

保証内容にご不明な点がある場合は<ダイソンお客様相談室>までお問い合わせください。

保証適用外

次の場合は、保証期間内でも保証の適用外とさせていただきます。

- 弊社が推奨するお手入れ方法以外のお手入れによって生じた故障および損傷。
- 本書および取扱説明書に従わない、不注意な操作や取り扱いによる故障および損傷。ならびに、必要なお手入れを怠ったことによって生じた故障および損傷。
- 本製品を髪を乾かすあるいはスタイリングする以外の用途で使用された場合。
- 弊社の説明や取扱説明書に記載された通りに使用されなかった場合。
- 弊社製純正部品以外を使用した場合。
- 弊社以外によって行われた、誤った組み立て。
- 弊社以外による修理や改造。
- 通常使用による経年劣化。
- 製品ラベルに記載されている規格以外で使用した場合の故障および損傷。(交流100V以外の電源で使用した場合など)。
- 火災、天災地変(地震、風水害、落雷など)、塩害、異常電圧で生じた故障および損傷。
- 購入後の移設、輸送、落下などによって生じた故障および損傷。
- 製品登録時、購入年月日およびお客様の氏名の登録がない、あるいは正しくない場合。
- 日本国外で使用された場合の故障および損傷。
(This warranty is valid only in Japan)

保証内容にご不明な点がある場合は<ダイソンお客様相談室>までお問い合わせください。

保証に関する注意事項

- 本製品、電源アダプター、電源コード、電源プラグ、充電用ケーブル、充電器、充電ドック、充電スタンド(同梱品は製品により異なります)に不具合が発生した場合は、必ず弊社にご連絡ください。弊社以外で行った修理や改造に起因する事故については弊社は責任を負いません。
- 保証は購入日をもって発効となります。弊社のオンラインストアで購入された場合、あるいは製品を配送で受け取られた場合は、発送日翌日をもって発効となります。
- 弊社製品に対して保証サービスをお受けになるには、製造番号(シリアルナンバー)、購入日、購入店舗名などの情報が必要となります。これらの情報を確認できるよう、購入時のレシート、領収書、配送伝票などは大切に保管してください。
- 修理はすべて弊社が承ります。
- 修理のために取り外した部品は、弊社で引き取らせていただきます。
- 部品の交換・装着により、保証期間が延長されることはありません。
- 並行輸入品および非正規品は、有償無償を問わず、保証ならびに修理の対象外です。
- 保証は、各種サービスをお約束するもので、お客様の法律上の権利を制限するものではありません。

個人情報について

弊社は、お客様にご登録いただくお客様の個人情報を以下の目的で利用致します。その他の個人情報の利用目的、及び、弊社の個人情報の取り扱いや保護方針については、弊社ウェブサイトのプライバシーポリシー

privacy.dyson.comをご覧ください。

- お客様からのお問い合わせ及びご要望への対応。
- お客様への連絡。
- 弊社製品に関するサービス及びサポートの提供。

- 顧客満足度調査の実施、及び弊社スタッフによるサポートにおける対応の改善。
- 弊社の各種方針、諸条件その他お客様に連絡すべき諸事項の変更に関する情報提供。
- お客様が希望される場合に行う弊社のその他の製品及びサービスに関する情報提供。
- お客様が保有する弊社製品に関する重要なサポート情報の提供。
- お客様による弊社での将来のお買い物のためのカスタマイズ(例:お客様のお好みと弊社が考える製品及びオファーを、ソーシャルメディア・プラットフォームを含む弊社のウェブサイトやアプリ及び第三者のウェブサイトで表示)。
- お客様の保有する弊社製品または保証事項に関連する紛争、請求または調査における支援。
- 弊社の法的な義務の遵守。

なお、弊社は、お客様にご登録いただくお客様の個人情報を、必要な範囲で、外国にあるダイソンの英国親会社その他の関係会社及びシステムの保守管理その他の委託業務を行う委託先に対し、提供または共有することがあります。

弊社製品を登録する場合

- お客様の製品を登録し保証の適用を受けるためには、連絡先などお客様の基本情報を提供いただく必要があります。
- 登録の際、弊社からのお知らせを希望するかどうかを選択できます。お知らせを受け取ることを選択した場合、特別キャンペーンや最新の技術についての詳細をお送りします。

製品仕様について

本製品の仕様およびデザインは、予告なしに変更することがあります。また、掲載された仕様やイメージ(イラストや写真)は、実際と異なる場合があります。

ダイソンお客様相談室

0120-295-731(携帯からは 0570-073-731)

www.dyson.co.jp(チャット・メール)

9:00AM ~ 5:30PM

(年末年始等の特別休暇を除く)

