

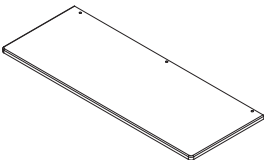

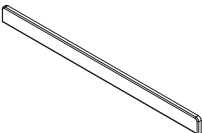

<p>1. サイドフレーム × 2</p> 	<p>2. 棚板 × 5</p> 	<p>3. 背板 × 5</p> 	<p>4. サポートバー × 1</p> 
<p>A. アジャスター × 4</p> 	<p>B. 固定用パーツ × 20</p> 	<p>C. ネジ × 40</p>  <p>(12mm)</p>	<p>D. ボルト(長) × 15</p>  <p>(25mm)</p>
<p>E. ボルト(短) × 4</p>  <p>(15mm)</p>	<p>F. レンチ × 1</p> 		

使用上の注意 

- 商品の上に立たないで下さい。特にお子様が商品の上に乗って遊ばない様にご注意下さい。
- 過度に偏って、体重を掛けたり、物を置いたりしないで下さい。
- 用途以外で使用しないで下さい。
- 傷つきやすい床でのご使用は、避けて下さい。
- 直射日光の当たる場所・ストーブの熱は、ソリや日焼けによる変色の原因になります。
- 商品は、水平な場所に置いて下さい。
- 組立製品ですので、定期的(2~3ヶ月)に一度全てのネジを締め直して下さい。
- 油污れや指紋等で汚れた場合には、薄めた中性洗剤を含ませた柔らかい布で拭いた後、固く絞った布でしっかりと拭き取って下さい。
- シンナーやベンジン、磨き粉等は、変色や傷の原因になりますので使用しないで下さい。

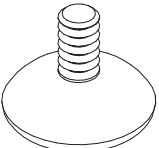
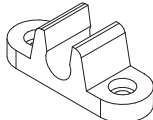
不二貿易株式会社
北九州市若松区浜町3丁目9-17

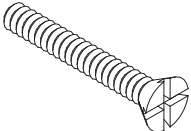
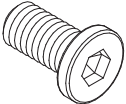
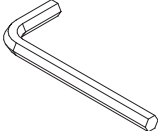
01

1. サイドフレームにA. アジャスターを図の様に取付けます。

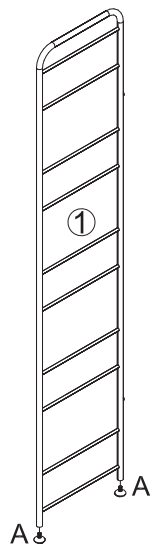

02

2. 棚板にB. 固定用パーツをC. ネジで図の様に取付けます。

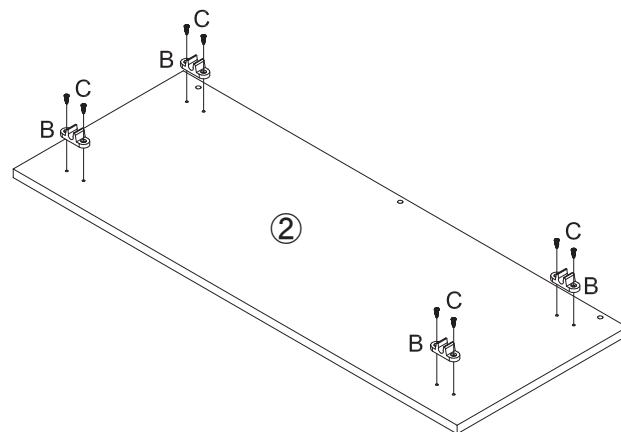

03

2. 棚板に3. 背板をD. ボルト(長)で図の様に取付けます。

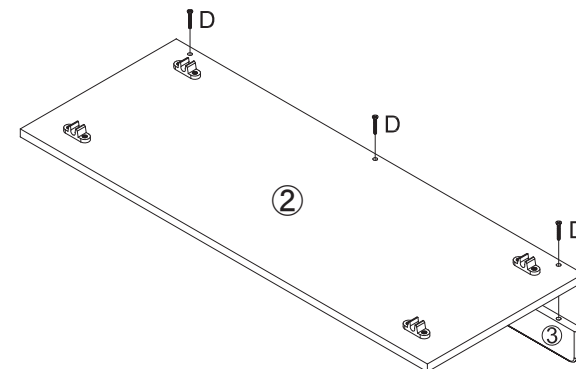

04

1. サイドフレームに2. 棚板を図の様に取付けます。

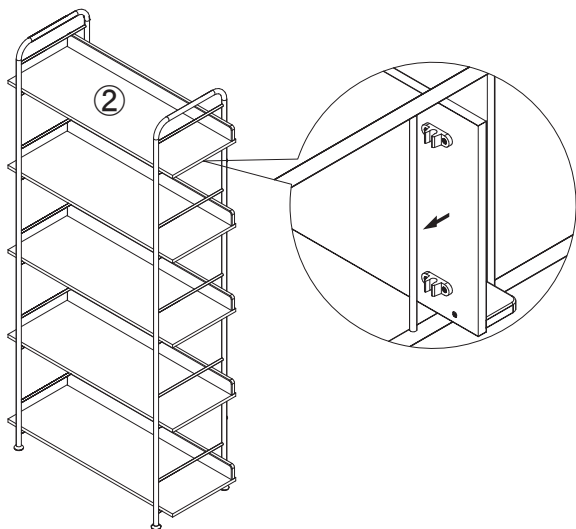

05

背面に4. サポートバーをE. ボルト(短)で図の様に取付けます。

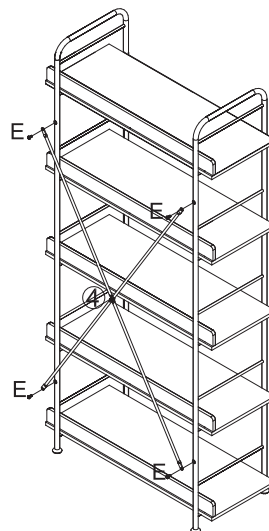

06

最後に全てのボルトやネジをしっかりと締め直して下さい。完成です。

